

クローゼット収納システム トレンド
→ 伸縮フレームユニット



- 耐荷重: 40 kg
- 適用範囲: 木製・スチール製・プラスチック製の仕切り収納用
- レールタイプ: 3段引レール、ソフトクローズダンパー内蔵
- 材質: アルミニウム
- 寸法 (DxH): 526x68 mm
- 取付: 側板にネジ止め

| キャビネット内寸幅 mm | 有効幅 mm | 黒 | シルバー色 | 白 |
|--------------|-----------|--------------|--------------|--------------|
| 410 - 550 | 310 - 450 | 2 805.85.331 | 2 805.85.231 | 2 805.85.731 |
| 550 - 690 | 450 - 590 | 2 805.85.332 | 2 805.85.232 | 2 805.85.732 |
| 690 - 830 | 590 - 730 | 2 805.85.333 | 2 805.85.233 | 2 805.85.733 |

梱包: 1 個

スペーサー

▶ FF 8.11

→ 伸縮フレーム用収納アクセサリ
バスケット スタンダードタイプ

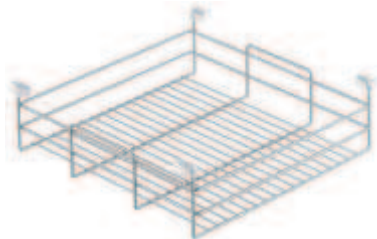

- 材質: スチール
- 仕上: メタリック色
- 取付: 伸縮フレームユニットに引っ掛けて取付

| サイズ (WxDxH) mm | 品番 |
|----------------|--------------|
| 305x510x150 | 2 805.83.205 |
| 410x510x150 | 2 805.83.201 |
| 490x510x150 | 2 805.83.202 |
| 730x510x150 | 2 805.83.203 |

梱包: 1 個

バスケット オープンタイプ

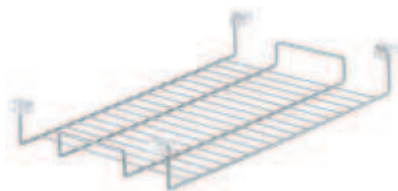

- 材質: スチール
- 仕上: メタリック色
- 取付: 伸縮フレームユニットに引っ掛けて取付

| サイズ (WxDxH) mm | 品番 |
|----------------|--------------|
| 305x510x90 | 2 805.83.220 |
| 410x510x90 | 2 805.83.221 |
| 490x510x90 | 2 805.83.222 |
| 730x510x90 | 2 805.83.223 |

梱包: 1 個

シューズラック

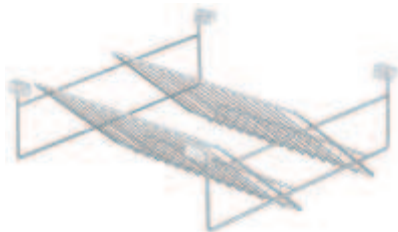

- 材質: スチール
- 仕上: メタリック色
- 取付: 伸縮フレームユニットに引っ掛けて取付

| サイズ (WxDxH) mm | 品番 |
|----------------|--------------|
| 390x510x200 | 2 805.84.201 |
| 470x510x200 | 2 805.84.202 |

梱包: 1 個

収納トレイ

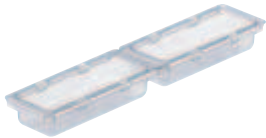

- ・材質： SAN
- ・色： 透明
- ・取付： 伸縮フレームユニットに引っ掛けて取付、または木製スラックスハンガー9本用（品番 807.49.302）に組み合わせて使用

| サイズ (WxDxH) mm | 品番 |
|------------------|--------------|
| 100x440 - 520x40 | 2 807.49.390 |

梱包：1 セット

多目的トレイ

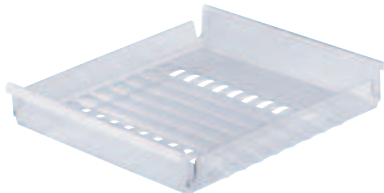

- ・材質： SAN
- ・色： 透明色
- ・取付： 伸縮フレームユニットに引っ掛けて取付

| サイズ (WxDxH) mm | 品番 |
|----------------|--------------|
| 240x508x85 | 2 805.83.481 |
| 320x508x85 | 2 805.83.482 |
| 400x508x85 | 2 805.83.483 |
| 480x508x85 | 2 805.83.484 |

梱包：1 個

インサートマット



- ・材質： キルト木綿
- ・色： ベージュ
- ・取付： ワイヤバスケットやワイヤーシェルフの底敷として使用

| サイズ (WxDxH) mm | 品番 |
|----------------|--------------|
| 300x465x5 | 2 805.83.491 |
| 380x465x5 | 2 805.83.492 |
| 460x465x5 | 2 805.83.493 |
| 700x465x5 | 2 805.83.494 |

梱包：1 個

ランドリーバック
木製フレーム付



- ・仕様： ランドリーバッグ取外し可能
- ・材質： 木製フレーム： ブナ、ランドリーバッグ： 麻
- ・仕上： 木製フレーム： クリアラッカー塗装、ランドリーバッグ： クリームホワイト
- ・取付： 伸縮フレームユニットに引っ掛けて取付

| サイズ (WxDxH) mm | 品番 |
|----------------|--------------|
| 455x510x445 | 2 805.82.320 |

梱包：1 個

スチールフレーム付



- ・材質： スチール、ランドリーバッグ： 麻
- ・仕上： メタリック色、ランドリーバッグ： クリームホワイト
- ・取付： 伸縮フレームユニットに引っ掛けて取付

| サイズ (WxDxH) mm | 品番 |
|----------------|--------------|
| 460x505x430 | 2 805.82.230 |

梱包：1 個

| | 品番 |
|------------|--------------|
| ランドリーバック単品 | 2 805.82.490 |

梱包：1 個

TOH-FF 2013, HJA-jp, 1/12; 表示寸法などの仕様は変更される場合もあります。

ハンギングバスケット



- 仕様: 底板: ブナ、自然色
- 材質: スチール
- 取付: 伸縮フレームユニットに引っ掛けて取付

| サイズ (WxDxH) mm | 白 | 黒 | シルバー色 |
|-------------------|--------------|--------------|--------------|
| 305x505x86 | 2 805.83.750 | 2 805.83.350 | 2 805.83.250 |
| 305x505x148 | 2 805.83.760 | 2 805.83.360 | 2 805.83.260 |

梱包: 1 個

ベルト・ネクタイ用中仕切り

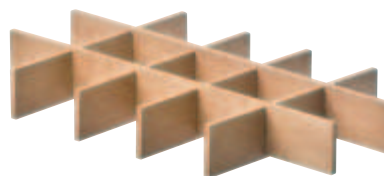

- 適用範囲: スチール製のハンギングバスケット用
- 材質: ブナ
- 調整範囲: 12 または 15 のマス目に調整可能
- 対応範囲: ベルトやネクタイ

| サイズ (WxDxH) mm | 品番 |
|-------------------|--------------|
| 300x468x60 | ▲ 805.83.370 |

梱包: 1 個

スラックスハンガー
スチール製



- 材質: スチール
- 仕上: メタリック色
- 取付: 伸縮フレームユニットに引っ掛けて取付

| サイズ (WxDxH) mm | 対応範囲 | 品番 |
|-------------------|-------|--------------|
| 455x510x105 | 8 本用 | 2 807.48.201 |
| 720x510x105 | 12 本用 | 2 807.48.202 |

梱包: 1 個

木製、スラックス 7 本用

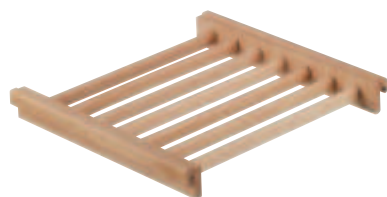

- 材質: ブナ
- 仕上: クリアラッカー塗装
- 取付: 伸縮フレームユニットに引っ掛けて取付

| サイズ (WxDxH) mm | 品番 |
|-------------------|--------------|
| 455x510x65 | 2 807.49.301 |

梱包: 1 個

伸縮フレームユニット

▶ FF 8.6

TCH-FF 2013, HJA-jp, 1/1/12; 表示寸法などの仕様は変更される場合があります。

木製、スラックス 9 本用
収納トレー取付スペース付

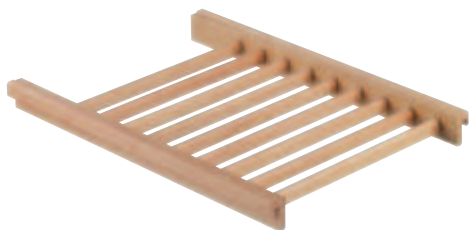

- 仕様: 収納トレー取付スペース付
- 材質: ブナ
- 仕上: クリアラッカー塗装
- 取付: 伸縮フレームユニットに引っ掛けて取付

| サイズ (WxDxH) mm | 品番 |
|-------------------|--------------|
| 720x510x65 | 2 807.49.302 |

梱包: 1 個

オーダー参照

収納トレー (品番 807.49.390) は別途ご注文ください。

| | |
|------------|----------|
| 収納トレー | ▶ FF 8.7 |
| 伸縮フレームユニット | ▶ FF 8.6 |

スラックスハンガー

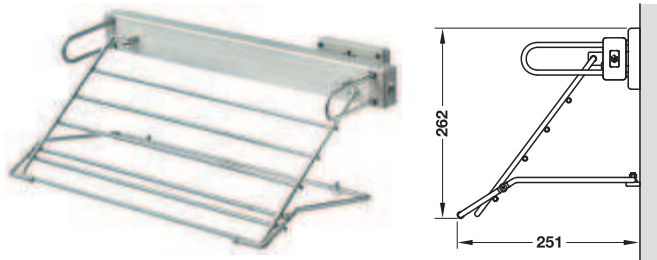

- レールタイプ: 2 段引レール
- 持出し長さ: 350 mm

| サイズ (WxDxH) mm | 黒 | シルバー色 | 白 |
|-------------------|--------------|--------------|--------------|
| 251x526x262 | 2 807.47.320 | 2 807.47.220 | 2 807.47.620 |

梱包: 1 個

洋服ハンガー

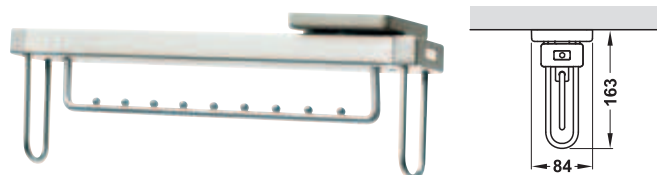

- レールタイプ: 2 段引レール
- 持出し長さ: 350 mm
- 取付: 棚下やキャビネット天板にネジ止め

| サイズ (WxDxH) mm | 黒 | シルバー色 | 白 |
|-------------------|--------------|--------------|--------------|
| 84x526x163 | 2 807.45.330 | 2 807.45.230 | 2 807.45.630 |

梱包: 1 個

ネクタイ・ベルトハンガー

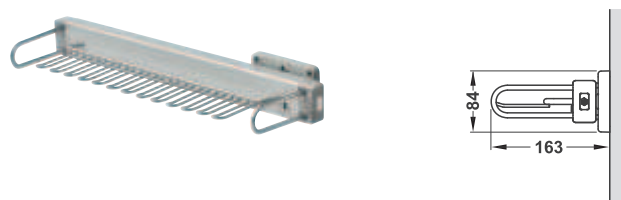

- レールタイプ: 2 段引レール
- 持出し長さ: 350 mm

| サイズ (WxDxH) mm | 黒 | シルバー色 | 白 |
|-------------------|--------------|--------------|--------------|
| 163x526x84 | 2 807.46.330 | 2 807.46.230 | 2 807.46.630 |

梱包: 1 個

| | |
|-------|-----------|
| スパーサー | ▶ FF 8.11 |
|-------|-----------|

→ 収納棚 ネジ止めタイプ

小物置き

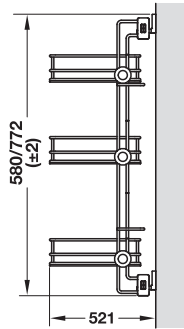

- ・ レールタイプ: 3段引
- ・ 持出し長さ: 470 mm
- ・ 仕様: 収納バスケット 2個または3個付

| サイズ (WxDxH) mm | 仕様 | 黒 | シルバー色 | 白 |
|--------------------|----|--------------|--------------|--------------|
| 収納バスケット 2個付 | | | | |
| 291x521x580 | 左用 | 2 805.81.361 | 2 805.81.261 | 2 805.81.661 |
| | 右用 | 2 805.81.360 | 2 805.81.260 | 2 805.81.660 |
| 収納バスケット 3個付 | | | | |
| 291x521x772 | 左用 | 2 805.81.363 | 2 805.81.263 | 2 805.81.663 |
| | 右用 | 2 805.81.362 | 2 805.81.262 | 2 805.81.662 |

梱包: 1個

シューズラック

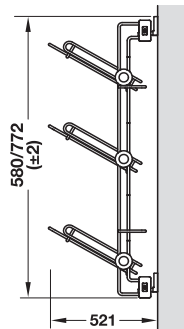
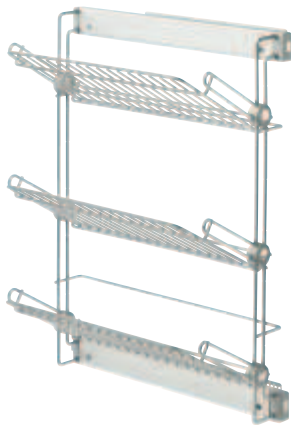

- ・ レールタイプ: 3段引
- ・ 持出し長さ: 470 mm
- ・ 仕様: 収納バスケット 3個付

| サイズ (WxDxH) mm | 仕様 | 黒 | シルバー色 | 白 |
|----------------|----|--------------|--------------|--------------|
| 291x521x772 | 右用 | 2 805.81.372 | 2 805.81.272 | 2 805.81.672 |
| | 左用 | 2 805.81.373 | 2 805.81.273 | 2 805.81.673 |

梱包: 1個

スペーサー

▶ FF 8.11

収納トレイ



- ・ 対応範囲: 収納バスケット 2個または3個付小物置き用
- ・ 取付: フックに引っ掛け

| サイズ (WxDxH) mm | 黒 | シルバー色 | 白 |
|----------------|--------------|--------------|--------------|
| 267x509x220 | 2 805.81.390 | 2 805.81.290 | 2 805.81.690 |

梱包: 1個

→ アクセサリ

スペーサー

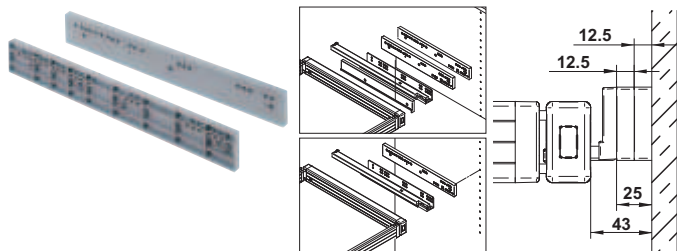

- 材質: ABS
- 対応範囲: 伸縮フレームユニット、棚ラック、シューズラック
- 1個当たりスペーサー2個入

| 仕様 | 品番 |
|----|--------------|
| 右用 | 2 805.78.545 |
| 左用 | 2 805.78.546 |

梱包: 1個

スペーサー

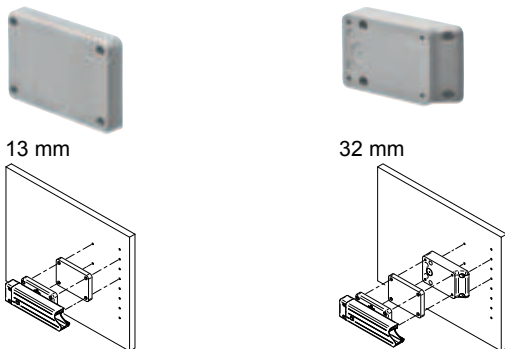

- 材質: ABS
- 対応範囲: スラックスハンガー、洋服ハンガー、ネクタイ・ベルトハンガー

| 厚さ | 品番 |
|-------|--------------|
| 13 mm | 2 805.78.550 |
| 32 mm | 2 805.78.551 |

梱包: 1個

スライド式 180° 回転ミラー

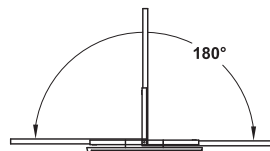
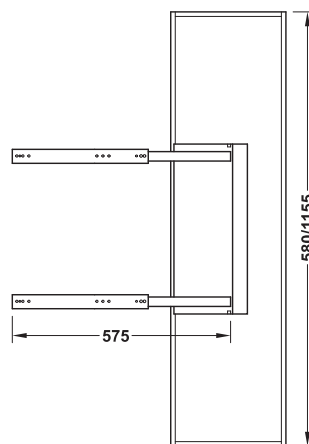

- 材質: アルミニウム
- 仕上: シルバーアルマイト加工
- 伸縮丈: 350 mm
- サイズ (WxD): 450x38 mm

| 高さ mm | 品番 |
|-------|--------------|
| 565 | 2 805.72.291 |
| 1155 | 2 805.72.290 |

梱包: 1個

TOH-FF 2013, HJA-jp, 1/12; 表示寸法などの仕様は変更される場合もあります。

ワードローブ金具、アクセサリ