

ダストボックス

5 L – Hailo Pico

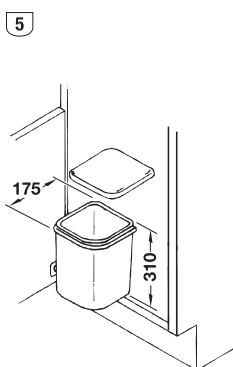

- キャビネット幅: 300 mm 以上
- キャビネット内寸奥行: 192 mm 以上
- 取付: 扉にネジ止め
- タイプ: 左右兼用

容量 L	材質	モデル	品番
5	プラスチック 白	3505-00	✓ 502.63.726

梱包: 1 個

15 L – Hailo Mono

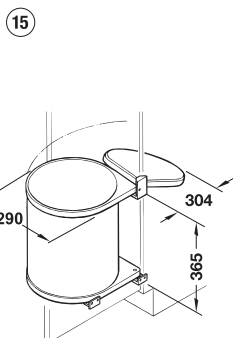

- 開角度: 95°
- キャビネット幅: 400 mm 以上
- 取付: 側板にネジ止め
- タイプ: 左右兼用

容量 L	材質	モデル	品番
ダストボックス			
15	スチール、プラスチック コーティング 白 容器: PE、ライトグレー フタ: ABS、白	3515-00	2 502.12.729
	ステンレス 容器: PE、ライトグレー フタ: ABS、白	3515-01	✓ 502.12.023

交換パーツ			
15	容器: PE、ライトグレー Ø 272X322 mm	-	2 502.12.998
-	フタ: ABS、白	-	2 502.12.977
-	取付部品: 白	-	2 502.12.907

梱包: 1 個

注意

このダストボックスは開角度 95° のヒンジと組み合わせて使用してください。これ以上の開角度のヒンジを使用すると適切な動作ができなくなります。

18 L – Hailo Uno 3418-00

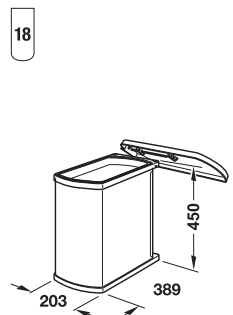

- キャビネット幅: 450 mm 以上
- キャビネット内寸奥行: 203 mm 以上
- 取付: 側板にネジ止め
- タイプ: 左右兼用

容量 L	材質	品番
ダストボックス		
18	スチール、 プラスチックコーティング 白 容器: PE、グレー フレーム・フタ: プラスチック、白	2 502.62.710
交換パーツ		
18	容器: PE、グレー	▲ 502.61.937

梱包: 1 個



20 L — Hailo Solo



20

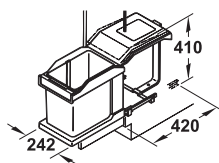

- キャビネット幅： 300 または 400 mm 以上
- レールタイプ： 2 段引（手動操作）
- 取付： 底板上にネジ止め

容量 L	材質	モデル	品番
ダストボックス			
20	スチール、プラスチックコーティング クリーム色 容器・フタ：プラスチック、クリーム色	3632-01	502.43.706
	スチール、プラスチックコーティング グレー 容器・フタ：プラスチック、グレー	3632-10	502.43.500
キャビネット幅 400 mm 以上、連動スライドアーム付			
20	スチール、プラスチックコーティング グレー 容器・フタ：プラスチック、グレー	3634-10	502.43.517
交換パーツ			
20	容器：プラスチック、クリーム色 308x222x324 mm		502.43.902
	容器：プラスチック、グレー 308x222x324 mm		502.49.920
-	フタ：クリーム色		502.43.977

梱包：1 個

連動スライドアーム

Hailo Solo 用



- キャビネット幅： 400 mm 以上
- 適用範囲： 扉の動きに連動して Solo が出入り左右兼用
- タイプ：
- 取付ネジ付

材質	品番
プラスチック、クリーム色	502.43.797

梱包：1 セット

40 L — Hailo Easy Cargo 3668-40



40

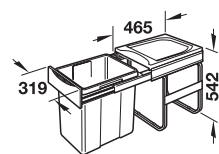

- キャビネット幅： 400 mm 以上
- レールタイプ： 3 段引（手動操作）
- 取付： 底板上にネジ止め

容量 L	材質	品番
ダストボックス		
40	ホルダー・スライドレール：スチール 容器・フタ：プラスチック、グレー	502.70.520
交換部品		
40	容器：プラスチック、グレー 415x285x500 mm	502.70.995

梱包：1 個

TOH-FF 2013, HJA-jp, 1/12; 表示寸法などの仕様は変更される場合もあります。

2 分別ダストボックス

8 Lx2 — Hailo Duo

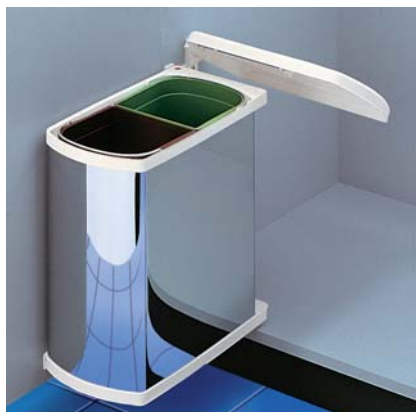

8
8

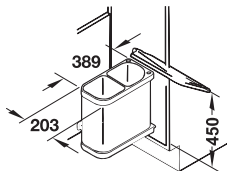

- キャビネット幅： 450 mm 以上
- 取付： 扉と側板にネジ止め
- タイプ： 左右兼用

容量 L	材質	モデル	品番
2 分別ダストボックス			
2x8	スチール、プラスチックコーティング 白 容器：PE、緑 / ブラウン フレーム・フタ：プラスチック、白	3416-00	2 502.62.729
	ステンレス研磨 容器：PE、緑 / ブラウン フレーム・フタ：プラスチック、白	3416-90	2 502.62.023
交換パーツ			
8	容器：PE、緑 185x170x365 mm	-	2 502.61.919
	容器：PE、ブラウン 185x170x365 mm	-	▲ 502.61.928

梱包：1 個

ダストボックス

追加容器セット Hailo Pico Huckepack 3405-00



5

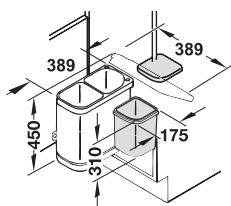

- 適用範囲： Hailo Duo を 3 分別に拡張用
- タイプ： 左右兼用

容量 L	材質	品番
5	容器・フタ：プラスチック、白	2 502.63.717

梱包：1 個

7

15 Lx2 — Hailo Tandem 3666-10



15
15

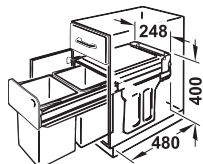

- キャビネット幅： 300 mm 以上
- レールタイプ： 3 段引（手動操作）
- 取付： 底板にネジ止め

容量 L	材質	品番
2 分別ダストボックス		
2x15	フレーム：スチール、プラスチックコーティング グレー フタ・容器：プラスチック、グレー	✓ 502.70.252
交換パーツ		
15	容器：プラスチック、グレー 220x220x345 mm	2 502.51.915
-	システムフタ：プラスチック、グレー	▲ 502.72.975

梱包：1 個

Hailo キック&ゴードアオープナー

▶FF 7.81

TCH-FF 2013, HJA-jp, 11/12; 表示寸法などの仕様は変更される場合があります。



12 Lx1、18 Lx1 — Hailo Tandem S、S Plus SpaceSaving

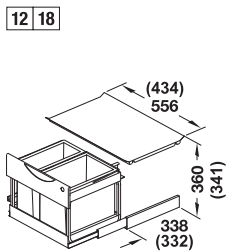

- キャビネット幅： 500 または 600 mm 以下
- レールタイプ： 3 段引（手動操作）
- 取付： 底板上にネジ止め

容量 L	材質	モデル	品番
キャビネット幅 500 mm 以上			
12x1、18x1	フレーム：スチール、プラスチックコーティング シルバー色 容器・フタ・ハンドルネーム：プラスチック、グレー	3644-50	2 502.70.211
キャビネット幅 600 mm、連動スライドアーム付用			
12x1、18x1	フレーム・フタ：スチール、シルバー色 容器・ハンドルネーム・連動スライドアーム：プラスチック、グレー	3644-60	502.70.212
交換部品			
12	容器：プラスチック、グレー 154x316x287 mm	-	▲ 502.70.992
18	容器：プラスチック、グレー 229x316x295 mm	-	▲ 502.70.993



キャビネット幅 600 mm 用

梱包：1 個

18 Lx2 — Hailo Tandem SpaceSaving 3640-00

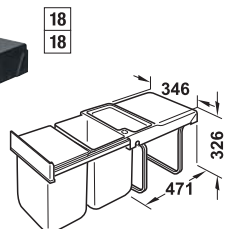

- キャビネット幅： 400 mm 以上
- レールタイプ： 2 段引（手動操作）
- 取付： 底板上にネジ止め

容量 L	材質	品番
2 分別ダストボックス		
2x18	フレーム：スチール、プラスチックコーティング、シルバー色 容器：PE、グレー / 黒 フタ：SB、グレー	502.70.220
交換パーツ		
18	容器：PE、グレー 223x314x286 mm	2 502.70.970

梱包：1 個

19 Lx1、30 Lx1 — Hailo Easy Cargo 3668-50

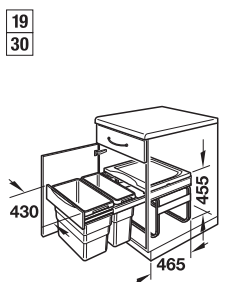

- キャビネット幅： 500 mm 以上
- レールタイプ： 3 段引（手動操作）
- 取付： 底板上にネジ止め

容量 L	材質	品番
2 分別ダストボックス		
19x1、30x1	ホルダー・スライドアーム：スチール 容器・フタ：プラスチック、グレー	2 502.70.522
交換部品		
19	容器：プラスチック、グレー 397x171x413 mm	▲ 502.70.990
30	容器：プラスチック、グレー 397x258x413 mm	▲ 502.73.991

梱包：1 個

TOH-FF 2013, HJA-jp, 1/12; 表示寸法などの仕様は変更される場合があります。

3 分別ダストボックス

15 Lx1、7 Lx2 / 10 Lx3 - Hailo Terzett

ダストボックス



7	10
7	10
15	10

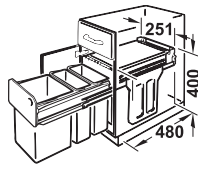

- キャビネット幅： 300 mm 以上
- スライドタイプ： 3 段引（手動操作）
- 取付： 底板にネジ止め

容量 L	材質	モデル	品番
3 分別ダストボックス			
15x1、7x2	フレーム：スチール、プラスチックコーティング グレー 容器・フタ：PE、グレー	3666-19	2 502.70.253
3x10	フレーム：スチール、プラスチックコーティング グレー 容器・フタ：PE、グレー	3666-13	2 502.70.255
交換パーツ			
7	容器：PE、グレー 227x115x345 mm	-	2 502.70.095
10	容器：PE、グレー 226x154x343 mm	-	▲ 502.70.991
15	容器：プラスチック、グレー 220x220x345 mm	-	2 502.51.915
-	システムフタ：プラスチック、グレー	-	▲ 502.72.975

梱包：1 個

10 Lx3

7



10
10
10

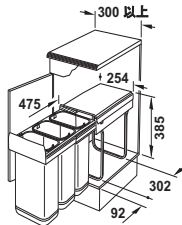

- キャビネット幅： 300 mm 以上
- スライドタイプ： 3 段引（手動操作）
- 取付： 底板にネジ止め

容量 L	材質	品番
3 分別ダストボックス		
3x10	容器：ステンレス フレーム・フタ：PC / ABS、 ダークグレー	2 502.67.033
10	容器：ステンレス 225x150x350 mm	2 502.67.902

梱包：1 個

10 Lx3



10
10
10

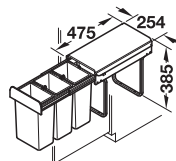

- キャビネット幅： 300 mm 以上
- スライドタイプ： 3 段引（手動操作）
- 取付： 底板にネジ止め

容量 L	材質	品番
3x10	フレーム：スチール 容器・フタ：プラスチック、グレー	2 502.67.733

梱包：1 個

TCH-FF 2013, HJA-jp, 11/12; 表示寸法などは仕様は変更される場合があります。

16 Lx1、8 Lx2

Vitaflex



- キャビネット幅： 400 mm 以上
- レールタイプ： 3 段引（手動操作）
- 取付： 底板にネジ止め

容量 L	材質	品番
3 分別ダストボックス		
16x1、 8x2	容器：ステンレス フレーム・フタ：プラスチック、 ダークグレー	2 502.67.050
交換パーツ		
8	容器：ステンレス 225x150x290 mm	2 502.67.901
16	容器：ステンレス 225x305x290 mm	2 502.67.903

梱包：1 個

16 Lx1、8 Lx2

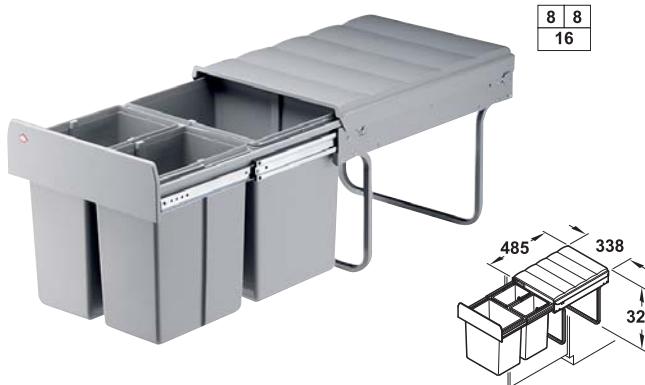

- キャビネット幅： 400 mm 以上
- レールタイプ： 3 段引（手動操作）
- 取付： 底板にネジ止め

容量 L	材質	品番
16x1、 8x2	フレーム：スチール 容器・フタ：プラスチック、グレー	2 502.67.750

梱包：1 個

18 Lx1、8.5 Lx2 — Hailo Tandem SpaceSaving 3642-13



18
8.5/8.5

- キャビネット幅： 400 mm 以上
- レールタイプ： 全開（手動）
- 取付： 底板にネジ止め

容量 L	材質	品番
3 分別ダストボックス		
18x1、 8.5x2	フレーム：スチール、プラスチック コーティング シルバー色 フタ・グリップハンドル・容器： プラスチック、ライトグレー	✓ 502.70.833
交換パーツ		
8.5	容器：プラスチック、ライトグレー 220x150x280 mm	2 502.70.900
18	容器：PE、グレー 223x314x286 mm	2 502.70.970
-	8.5 L 用フタ：プラスチック、 ライトグレー	2 502.70.937

梱包：1 個

TOH-FF 2013, HJA-jp, 1/12; 表示寸法などの仕様は変更される場合があります。

ダストボックス

7

ヒンジ扉用ドアオープナー Hailo 3992

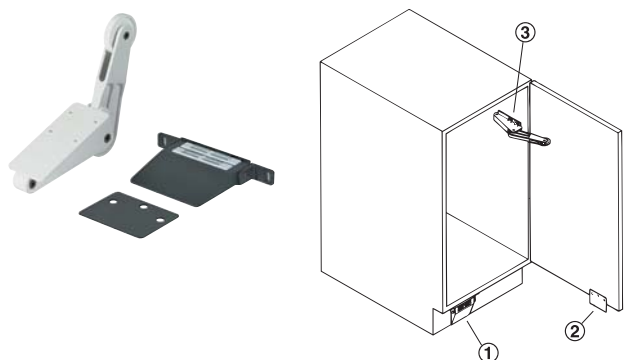

- 材質： フットペダル・スプリングローラー： プラスチック、カウンタープレート： スチール
- 色： フットペダル： 黒、スプリングローラー： 白、カウンタープレート： 黒
- 幕板高さ： 100 mm 以上

梱包内容

- ① フットペダル 1個
- ② カウンタープレート 1個
- ③ スプリングローラー 1個

	モデル	品番
ドアオープナー	3992-02	② 502.15.033
交換パーツ		
スプリングローラー	3692-03	② 502.15.042

梱包：1、10 個

機能

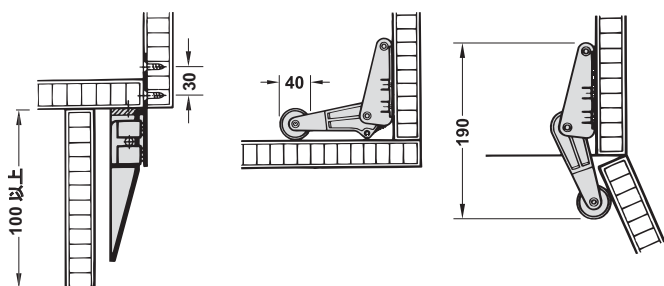

カウンタープレート付 スプリングローラー
フットペダル

ハンドスプレーホースホルダー Hailo 3693-00



- 適用範囲： ハンドスプレーホースガイド用
- 材質： スチール
- 取付： ネジ止め

色	品番
白	② 502.78.900

梱包：1 個

