

折戸用ヒンジ

目地代 0 - 10 mm

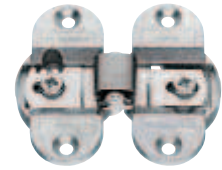

- 開角度: 110°
- 材質: 亜鉛合金、プッシュ: プラスチック
- 仕上: ニッケルメッキ
- 取付: ネジ止め
- 扉厚: 13 mm 以上
- 調整範囲: 目地代は 0 - 10 mm で調整可能 (出荷時設定は目地代 3 mm、センター軸)
- 軸ズレ調整可能
- キャッチ付 (目地代幅や軸ズレと関係なく、キャッチ力は一定)
- プラスチック製高荷重カップ付軸受

穴加工図

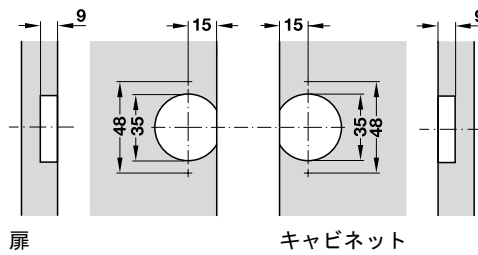

調整方法

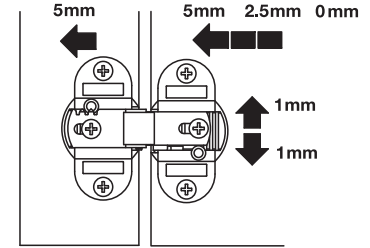

取付	品番
ネジ止め	2 343.91.600

梱包: 1、10 個

折戸用キャビネットコーナーヒンジ

目地代 4 - 18 mm



- 開角度: 150°
- 材質: 亜鉛合金
- 仕上: ニッケルメッキ
- 取付: ネジ止め
- 扉厚: 15 - 24 mm
- 調整範囲: 3 方向調整機能付

穴加工図

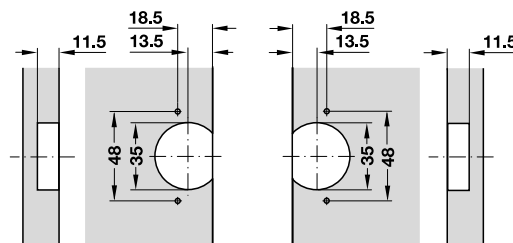

調整範囲

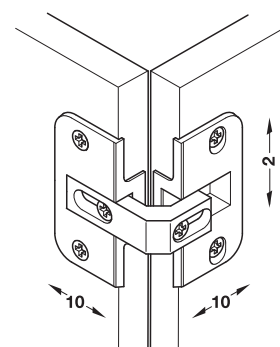

取付寸法図

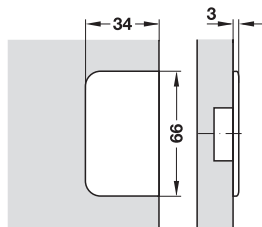

取付図

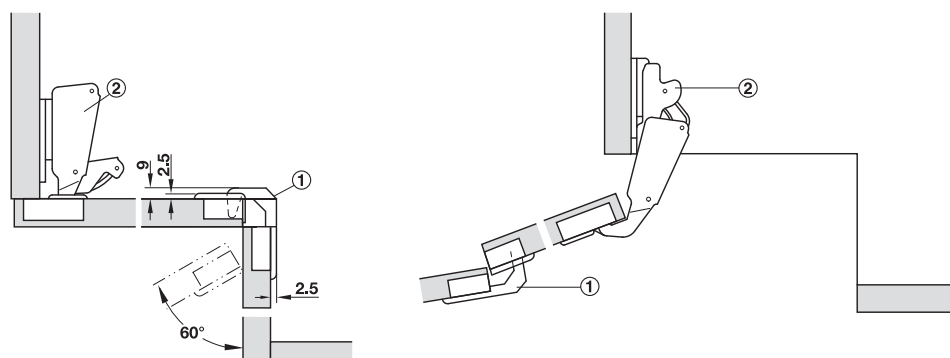

扉閉

扉開

① 折戸用キャビネットコーナーヒンジ、② 一般的な広角ヒンジ

取付	品番
ネジ止め	2 343.90.700

梱包: 1、10 個

TOH-FF 2013, HJA-jp, 1/12; 表示寸法などの仕様は変更される場合があります。

5

特殊ヒンジ