

棚ダボ

棚ダボはキャビネットなどの木製、ガラス製、プラスチック製の棚を固定するために使用します。軽量パネルの造作、目隠し取付設置、安全装置付棚ダボ等、要件の範囲であれば様々な用途に使用できます。棚ダボはサポートエレメントに差し込んだり、ネジ止めができ、様々な素材や仕上がりがあります。

・ 棚置き



キャビネットなどの家具の扉の傾き、抜け落ち防止用安全装置がありません。

・ 棚上置き、または挟み込んで棚を保持



家具（キャビネットパーツ、棚等）で使用するようデザインされ、安全装置（棚を固定するためのピンや締め付け、クランプ）で棚が傾いたり抜け落ちを防止します。

ブラケットやクランプ付棚受は主に石造物への取付に使用されます。挟み込みと追加の固定ネジ、または直接金具にネジ固定して棚を保持します。

・ 棚抑え



棚抑えは棚の傾きを防ぐ別の安全装置として主に家具に使用されます。また、家具の輸送時の固定用としても使用できます。

・ 棚の目隠し取付



家具の目隠し取付のための棚受はスウェーデン棚受と呼ばれています。溝は棚に掘り込まれ、棚受を2つのドリル穴に差し込みます。これによりこの金具は棚の傾きを保持します。

これらの棚受は外から見えないので、石造物に棚が”浮いた”様な取付になります。棚にドリル穴をあけて壁にアンカー固定された金具を埋め込みます。

棚ダボ 木棚用

Ø 3 mm 穴差し込みタイプ

→ スチール、耐荷重 60 kg (ドイツ試験規格 DIN EN 1727:1998-06 準拠)

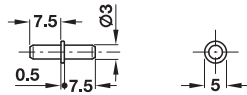

仕上	品番
亜鉛メッキ	2 282.43.914

梱包 : 500, 5000 個

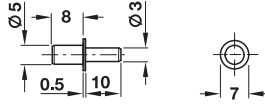

仕上	品番
ニッケルメッキ	282.43.727

梱包 : 500, 5000 個

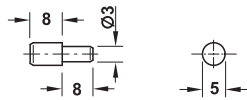

仕上	品番
ニッケルメッキ	2 282.06.706

梱包 : 500, 2000 個

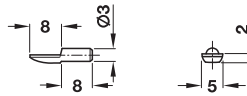

仕上	品番
ニッケルメッキ	2 282.04.720

梱包 : 500, 5000 個

Ø 5 mm 穴差し込みタイプ

→ スチール、耐荷重 80 kg (ドイツ試験規格 DIN EN 1727:1998-06 準拠)

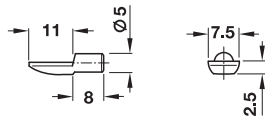

仕上	品番
ニッケルメッキ	2 282.04.711

梱包 : 100, 2000 個

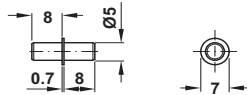

仕上	品番
亜鉛メッキ	282.43.905

梱包 : 1000, 5000 個

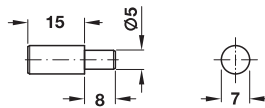

仕上	品番
ニッケルメッキ	2 282.38.708

梱包 : 500, 2000 個

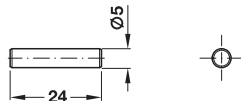

仕上	品番
ニッケルメッキ	282.40.708

梱包 : 100, 2000 個

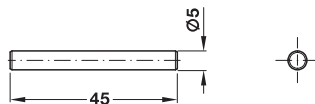

仕上	品番
ニッケルメッキ	2 282.41.705

梱包 : 500 個

TOH-FF 2013, HJA-jp, 1/12; 表示寸法などの仕様は変更される場合があります。

→ 亜鉛合金、耐荷重 80 kg (DIN EN 1727:1998-06 準拠)
エクセレント H

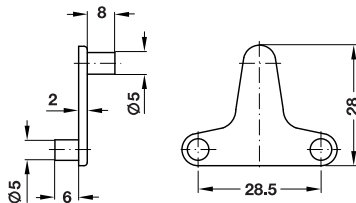

- 仕様: 棚の浮き防止
- 板厚: 16 - 22 mm

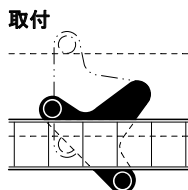

仕上	品番
ニッケルメッキ	2 282.23.725

梱包: 10、500 個

4

棚受金具

→ 亜鉛合金、耐荷重 125 kg 用 (ドイツの試験規格 DIN EN 1727:1998-06 に基づく)
ツイングローブ付

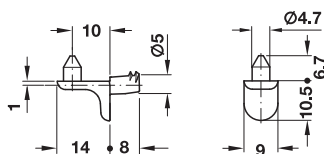

- 仕様: 棚固定用つまみ付き
- サイズ A: 固定用つまみからと側板までの距離

仕上 / 色	A mm	梱包 個	品番
ニッケルメッキ	10	100、500、2000	✓ 282.24.720
黒	10	1、100、500	2 282.24.320

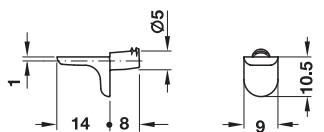

仕上 / 色	梱包 個	品番
ニッケルメッキ	100、500、2000	✓ 282.24.710
黒	100、500	2 282.24.310

差し込みタイプ Ø 5 mm 穴用

→ 亜鉛合金、耐荷重 80 kg (DIN EN 1727:1998-06 準拠)

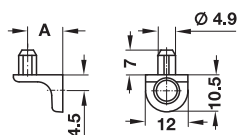

- 仕様: 棚固定用つまみ付き
- 取付: ネジ止め
- サイズ A: 固定用つまみからと側板までの距離

仕上	A mm	品番
ニッケルメッキ	10	2 282.24.704

梱包: 100、500 個



棚ダボ 木 / ガラス棚用

差し込みタイプ Ø 3 mm 穴用

→ スチール製ピン付プラスチック、耐荷重 80 kg 用 (ドイツの試験規格 DIN EN 1727:1998-06 に基づく)

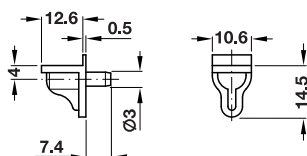

- 材質: プラスチック、ピン: スチール
- 仕上: 本体: 素地、ピン: 亜鉛メッキ

色	品番
透明色	2 282.12.403

梱包: 100、500、3000 個

TCH-FF 2013, HJA-jp, 11/12; 表示寸法などの仕様は変更される場合があります。

→ スチール製 キャップ付

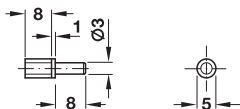

キャップ Ø 5 mm

- 材質: キャップ: プラスチック
- 色: キャップ: 透明色

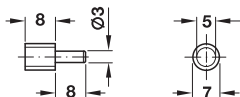

キャップ Ø 7 mm

仕上	品番
キャップ Ø 5 mm	
亜鉛メッキ	2 281.40.712
キャップ Ø 7 mm	
ニッケルメッキ	2 281.40.703

梱包: 500, 2000 個

棚ダボ 木 / ガラス棚用
差し込みタイプ Ø 5 mm 穴用

→ プラスチック、耐荷重 75 kg 用 (ドイツの試験規格 DIN EN 1727:1998-06 に基づく)

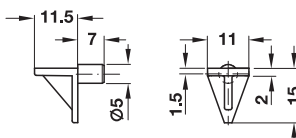

色	品番
白	✓ 283.63.715

梱包: 100, 5000 個

→ スチールピン付プラスチック、耐荷重 80 kg 用 (ドイツの試験規格 DIN EN 1727:1998-06 に基づく)

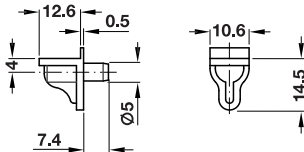

- 材質: プラスチック、ピン: スチール
- 仕上: ピン: 亜鉛メッキ

色	品番
透明	✓ 282.12.405
白	✓ 282.12.705

梱包: 500, 3000 個

→ スチール製 キャップ付

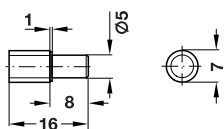

- 材質: キャップ: プラスチック
- 色: キャップ: 透明色

仕上	品番
亜鉛メッキ	2 281.41.907

梱包: 1000 個

→ 亜鉛合金製 カバーキャップ付

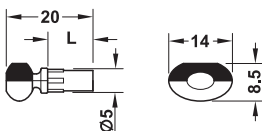

- 仕上: ピン: ニッケルメッキ
- ピンにねじれ防止機能付き

仕上	長さ L mm	品番
黒プラスチックサポート	10	2 282.02.300

梱包: 100, 3000 個

差し込みタイプ Ø 5 mm 穴用

→ 亜鉛合金製 キャップ付、耐荷重 60 kg 用 (ドイツの試験規格 DIN EN 1727:1998-06 に基づく)

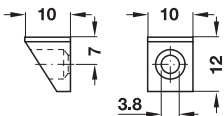

- 取付: ネジ止めタイプ
- カバーキャップ付

仕上	品番
ニッケルメッキ	2 282.18.706

梱包: 100, 1000 個



TOH-FF 2013, HJA-jp, 1/12; 表示寸法などの仕様は変更される場合もあります。

棚ダボ ガラス棚用
差し込みタイプ Ø 3 mm 穴用
→ スチール、固定ネジ付

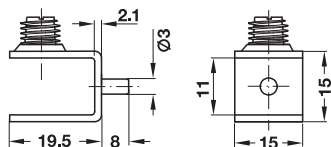

- 材質: 固定ネジ: ナイロン
- 色: 固定ネジ: 透明色
- 仕様: 棚固定用ピン付
- ガラス厚: 6 - 10 mm

仕上	品番
ニッケルメッキ	✓ 282.20.703

梱包: 20、100 個

注意

ネジ止めタイプ: 品番 282.20.700

4

差し込みタイプ Ø 5 mm 穴用
→ スチール、固定ネジ付

棚受金具



ガラス厚 9 mm 用

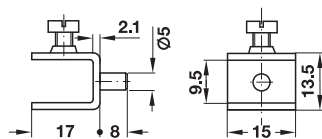

- 材質: 固定ネジ: ナイロン
- 色: 固定ネジ: 黒
- 仕様: 棚固定用ピン付

仕上	品番
ガラス厚 9 mm 用	
ニッケルメッキ	2 282.20.715
ガラス厚 13 mm 用	
ニッケルメッキ	2 282.20.724

梱包: 20、100 個



ガラス厚 13 mm 用

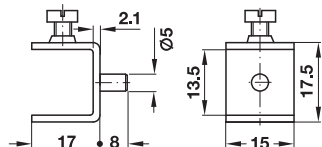

→ 亜鉛合金、PVC 製受部、ツメ付



受部 小

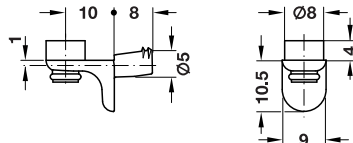

受部 大

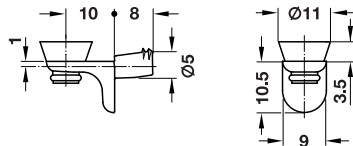

仕上	品番
受部 小	
ニッケルメッキ	✓ 282.24.730
受部 大	
ニッケルメッキ	✓ 282.24.732

梱包: 500、1500 個

→ 亜鉛合金、クイッククリップ付、GC 飛び出し式安全金具付

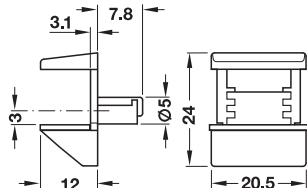
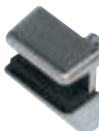

- 取付: ネジを 180° 回転させて固定
- 回転ツメ固定なのでドリル穴への傷を防止
- 回転ツメ固定でガラス棚の傾き、持ち上がり、抜けを防止

仕上	品番
ニッケルメッキ	2 282.13.610

梱包: 20、500 個

注意

ネジ止めタイプ: 品番 282.13.600

TCH-FF 2013, HJA-jp, 11/12; 表示寸法はその仕様は変更される場合があります。

→ プラスチック製、安全キャッチ付
ガラス厚 6 mm 以下用

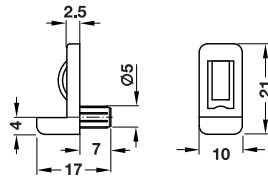

色	品番
透明色	2 281.42.403

梱包：100、2000 個

→ プラスチック、クリップ付

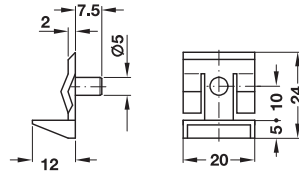
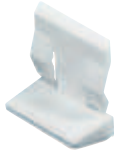

色	品番
白	2 282.33.703

梱包：100、1000 個

差し込みタイプ Ø 3 mm 穴用

→ スチール、固定ネジ付

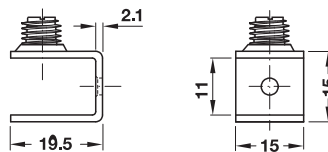

- ・ 材質： 固定ネジ：プラスチック
- ・ 色： 固定ネジ：透明色
- ・ 仕様： 棚固定用ネジ付

仕上	品番
ニッケルメッキ	2 282.20.700

梱包：20、100 個

注意

同一モデル：品番 282.20.703



差し込みタイプ Ø 3 mm もしくは 5 mm 穴用

→ 亜鉛合金、GC 飛び出し式安全金具

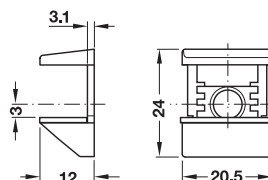

- ・ ガラス厚： 6、8 mm
- ・ 飛び出し式安全金具がガラス棚の傾き、持ち上がり、抜けを防止

仕上	品番
ニッケルメッキ	2 282.13.600

梱包：1、20、500 個

注意

同一モデル：品番 282.13.610



棚リテーナ 木製棚用
Ø 5 mm 穴用

・ 取付 : Ø 5 mm 穴用、32 mm ピッチ穴に対応

→ プラスチック、板厚 16 mm 用

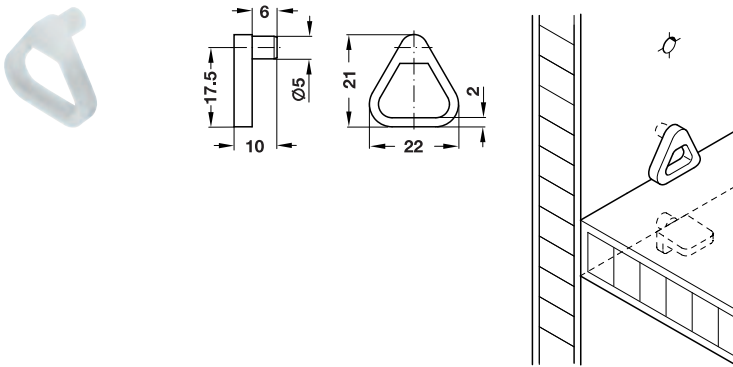

色	品番
透明	282.28.720

梱包 : 100、500、3000 個

→ プラスチック、板厚 19 mm 用

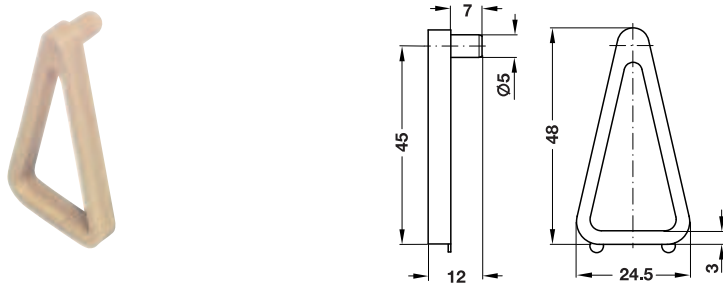

色	品番
ベージュ	282.28.739

梱包 : 500、2500 個

→ プラスチック、板厚フリータイプ

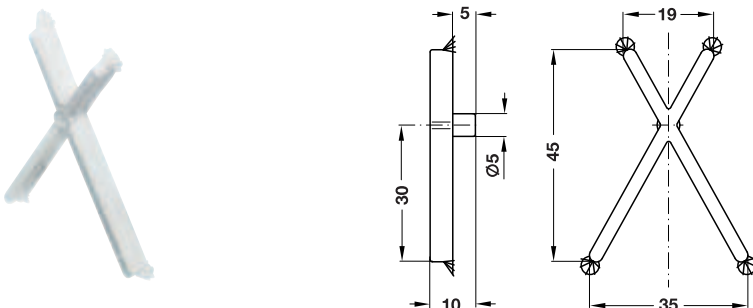

色	品番
白	282.28.702

梱包 : 500、5000 個