

反り矯正金具

→ あり継ぎ材
無垢テーブルトップ用

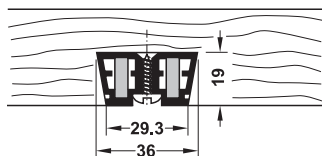

- 適用範囲： 厚さ 30 mm 以上の無垢テーブルトップ用、またスライドテーブルにも対応
- 材質： あり継ぎ材：スチール芯付アルミニウム
- 仕上： アルミニウム：アルマイト加工、スチール：亜鉛メッキ
- 取付： テーブルトップ裏面に掘り込み取付
- 仕様： アルミプロファイル 2 個、芯付あり継ぎ材は必要な長さにカット可能

梱包内容

アルミプロファイル 2 個
スチールバー（芯）15x5 mm 2 個
特殊クランプネジ 4.8x13 mm 10 個

長さ mm	品番
1070	2 641.10.901
1850 (2x925)	2 641.10.902

梱包：1 セット

オーダー参照

指定サイズも承ります。

→ 特殊ルータービット

あり継ぎ材用

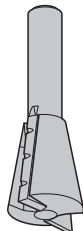

注意

粗切カッターや仕上カッターで前処理をしてから溝端を斜めに削ってください。

- 適用範囲： ブランジルーターや CNC フライス盤に最適
- 材質： 硬合金
- 直径： 20x24 mm、シャンク 8x30 mm
- 仕様： あり継ぎ 10°

	品番
特殊ルータービット	2 002.14.110

梱包：1 個

→ フラットテンションストリップ

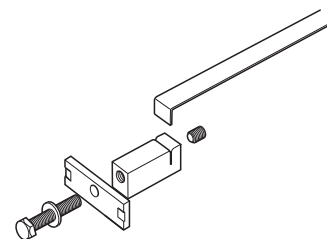
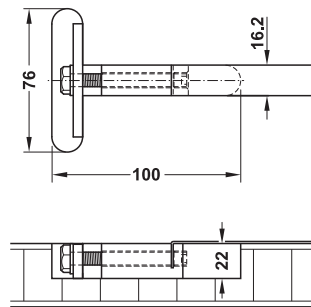
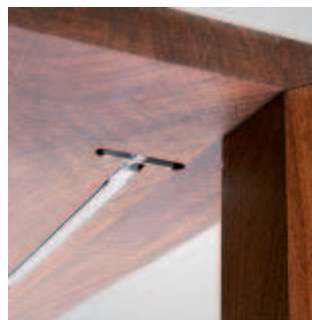

- 適用範囲： テーブルトップのたわみ防止用、テーブル長さ 3000 mm 以下
- 材質： ステンレス
- 取付： テーブルトップに埋め込み
- 仕様： 必要な長さにカット可能

梱包内容

テンションブロック 六角ネジ付 4 個
テンションブロック M8x40 mm ネジ付 4 個
ステンレス製ストリップ 約 2700x15x1 mm 2 個

	品番
フラットテンションストリップ	2 641.11.001

梱包：1 セット

→ メタルスニップ

フラットテンションストリップ



	品番
メタルスニップ	2 006.15.340

梱包：1 個

→ クロスコードテンショナー



- ・適用範囲： テーブルトップのたわみ防止用、テーブル脚またはアンカープレート用固定セットと組み合わせ可能
- ・材質： コード・テンショナー本体：ステンレス、固定パーツ：スチールまたはアルミニウム
- ・取付： ネジ止め、硬木テーブルトップに直接取付
- ・仕様： 長さ調整用コードクランプ付

梱包内容

テンショナー本体 ベースプレート、クランプシリンダー、ガイドスリーブ、クランプネジ付 1個
コードクランプまたは波形スリーブ 4個
スチールコード Ø3 mm 片側に波形小穴付 4個

適用範囲	仕様	ネジ止め	波形
テーブルサイズ 3000x1200 mm 以下	テンショナー 本体高さ：100 mm	2 641.12.001	2 641.12.011
テーブルサイズ 4500x1200 mm 以下	テンショナー 本体高さ：150 mm	2 641.12.002	2 641.12.012

梱包：1セット

→ アンカープレート

クロスコードテンショナー用

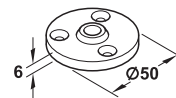

- ・適用範囲： 軟材または合板製テーブルトップのクロスコードテンショナーの固定用
- ・材質： ステンレス
- ・取付： 埋め込んでネジ止め

梱包内容

アンカープレート 4個
コード小穴用丸皿ネジ 4個

	品番
アンカープレート	2 641.12.020

梱包：1セット

→ 圧着ペンチ

テンションコード用

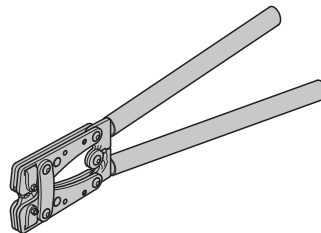

	品番
圧着ペンチ	2 006.15.330

梱包：1個

TOH-FF 2013, HJA-jp, 1/12; 表示寸法などの仕様は変更される場合もあります。