

カンチレバー椅子への差し込み
→ ベースパーツ、丸型

A

椅子の高さを 15 mm もしくは 25 mm 高くする場合は追加アダプターを使用してください。

グライダーパーツ Ø 20 mm 用、ジョイントとアダプター付

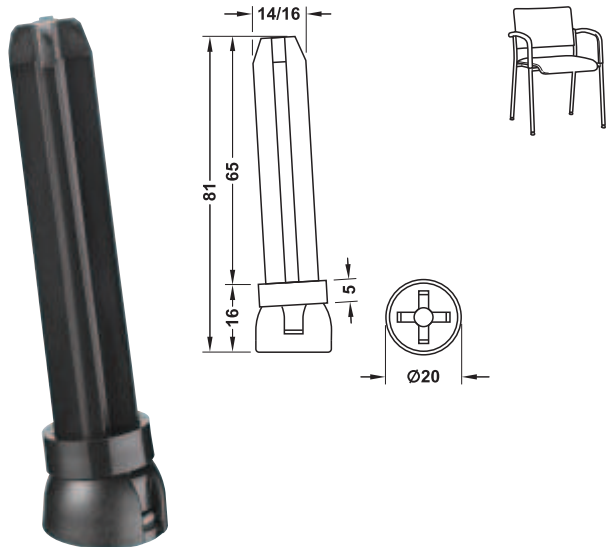

ベースパーツ

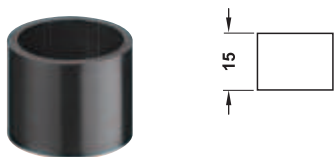

アダプター + 15

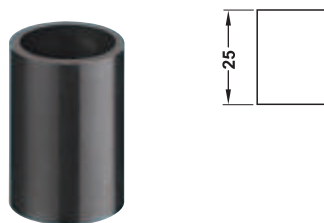

アダプター + 25

- 適用範囲: カンチレバー椅子用高さ調整パーツ、丸型グライダーパーツ Ø 20 mm 用
- 材質: PA
- 色: 黒
- パイプ厚: 2 mm

内部パイプサイズ mm	パイプ Ø mm	ベースパーツ	アダプター + 15	アダプター + 25
Ø 14	18	2 650.25.000	2 650.25.001	2 650.25.002
Ø 16	20	2 650.25.010	2 650.25.011	2 650.25.012

梱包: 1,100 個

キャスター、会議用椅子への差し込み
→ 固定ピン付

グライダーパーツ Ø 30 mm 用



A

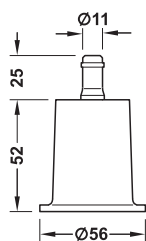

B

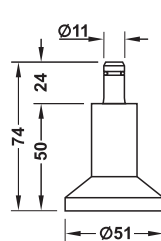

- 適用範囲: 丸型グライダーパーツ Ø 30 mm 用
- 材質: PA、ピン: スチール
- 色: 黒

	品番
A	2 650.23.910
B	2 650.23.370

梱包: 1,100 個

→ マウント
グライダーパーツ Ø 30 mm 用

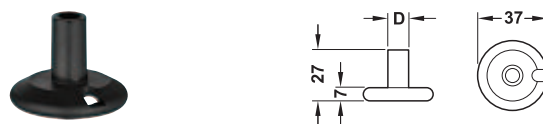

- 適用範囲: 丸型グライダーパーツ Ø 30 mm 用
- 材質: PA
- 色: 黒

サイズ D mm	品番
Ø 10	2 650.23.321
Ø 11	2 650.23.320

梱包: 1,100 個

グライダーパーツ

▶ FF 12.71

差し込み、様々な種類の家具用

→ 固定ピン用

グライダーパーツ Ø 30 mm 用



固定ピン用



プラグイン用

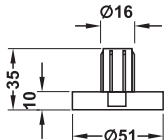
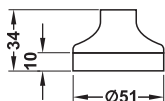

- 適用範囲： 丸型グライダーパーツ Ø 30 mm 用
- 材質： PA
- 色： 黒

	品番
固定ピン用	2 650.23.380
差し込み用	2 650.23.385

梱包：1、100 個

オーダー参照

固定ピンは別途ご注文ください。

固定ピン ▶ FF 12.59

両面接着テープ

→ ベースパーツ、丸型

グライダーパーツ Ø 20 - 30 mm 用

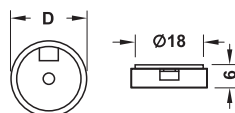

- 適用範囲： 丸型グライダーパーツ Ø 20、25、30 mm 用
- 材質： PA
- 色： 黒

サイズ D mm	品番
Ø 20	2 650.24.300
Ø 25	2 650.24.301
Ø 30	2 650.24.302

梱包：1、100 個

ダボ

→ ベース / グライダーパーツ、長方形

グライダーパーツ 31x17 または 50x27 mm 用

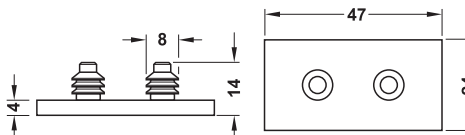
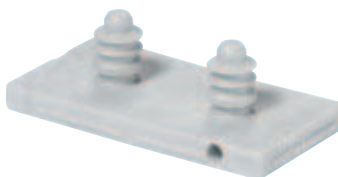
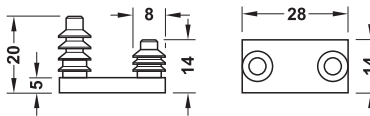

- 適用範囲： ダボ取付用、長方形グライダーパーツ用
- 材質： POM
- 色： グレー
- 取付： ドリル穴 Ø 8 mm に押し込み
- 仕様： カーペット、コルク、シザル麻、ニードルフェルトの床等にそのまま使え、グライダーパーツを追加するとその他の床にも対応

	サイズ (LxW) mm	品番
グライダーパーツ 31x17 mm 用	28x14	2 650.24.310
グライダーパーツ 50x27 mm 用	47x24	2 650.24.311

梱包：1、100 個

グライダーパーツ

▶ FF 12.71