

プラスチック

→ 上部パーツ：クロームメッキ

- 色： 下部パーツ：黒
- 耐荷重： 約 50 kg

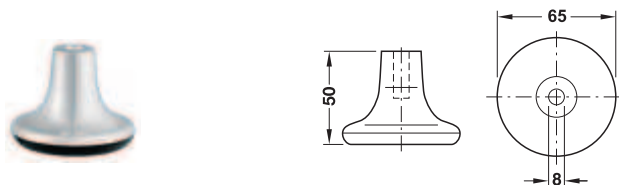

高さ mm	品番
50	2 635.99.200

梱包：1、100 個

→ 黒

- 耐荷重： 約 50 kg

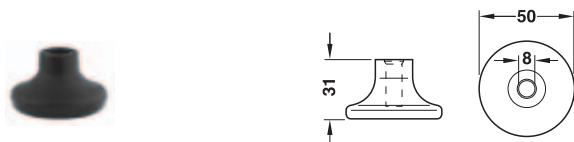

高さ mm	品番
31	2 635.85.300

梱包：1、100 個

注意

固定ピンを使用すると取付高さは変わります。

アクセサリ

→ 固定ピン

家具用キャスター用



ネジ込みボルト

平付プレート付固定ピン

	サイズ mm	下穴深さ mm	取付高さ mm	品番
ネジ込み ボルト	M8	15	グライダー + 6.5	2 661.34.993
	M10	15	グライダー + 6.5	2 661.34.994
平付プレート 付固定 ピン	40x40、穴径 27x27	-	グライダー + 10.5	2 661.34.995

梱包：1、50 個

めねじ付家具用グライダー ▶ FF 12.60

ネジ込みボルト付キャスター用アクセサリ ▶ FF 12.52

→ 丸パイプに押し込み / 差し込みタイプ
ノイズ軽減用



A

- 特許取得製品
- 椅子を動かす時のノイズを約 50% 軽減
- ラバー部がスチールパイプからの振動を吸収
- 優れた滑り特性のプラスチック製グライダー



拡大写真：溝

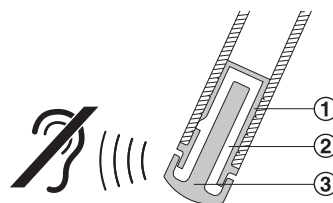
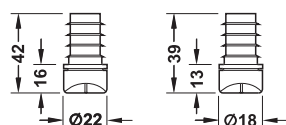

- プラスチック製シャフト
- ノイズ吸収部、ラバー
- グライダー

- 材質： プラスチック
- 色： 黒
- 仕様： 優れた滑り特性、グライダーの丸い縁で片持ち家具の様々な角度に対応
- 取付： 溝付グライダーを滑走方向に打ち込み

内部パイプサイズ mm	パイプ Ø mm	パイプ厚 mm	品番
Ø 14	18	2	2 652.21.301
Ø 15	18	1.5	2 652.21.302
Ø 18	22	2	2 652.21.303
Ø 19	22	1.5	2 652.21.304

梱包：4、100 個

パイプ用

→ 丸型脚用

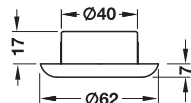

- 適用範囲: 毛足の長いパイルカーペットやタフテッドカーペットに最適
- 材質: プラスチック
- 色: 黒

取付高さ mm	品番
7	2 661.04.336

梱包: 1、100 個

→ 角型脚用

- 適用範囲: パイプ厚 1.5 – 2 mm の角型家具脚用
- 材質: PE
- 色: 黒

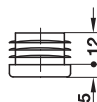

サイズ mm	品番
20x20	2 652.12.615
25x25	2 652.12.624
30x30	2 652.12.633

梱包: 1、100 個

高さ調整 23 mm 付

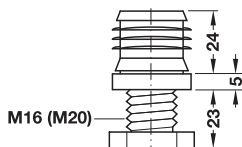

- 耐荷重: 約 50 kg / 脚



サイズ mm	品番
25x25	2 652.18.626
30x30	2 652.18.635

梱包: 1、100 個

M10 めねじ付

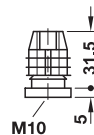

- 耐荷重: 約 50 kg / 脚

パイプ断面 mm	品番
25x25	2 652.11.627
30x30	2 652.11.636

梱包: 1、100 個

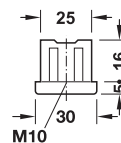
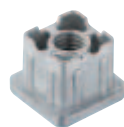

角型

- 材質: 亜鉛合金
- 仕様: M10 めねじ付

パイプ断面 mm	パイプ厚 mm	品番
30x30	2.5	2 652.14.002

梱包: 100 個

下穴取付またはネジ止め

→ 組み合わせ可能

23 - 83 mm

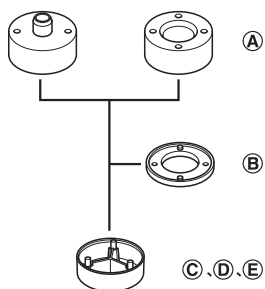

- 材質: プラスチック
- 色: 黒
- 直径: 55 mm
- 高さ調整: +10 mm



可能な組み合わせ	
高さ H mm	タイプ
23 - 11	①
28 - 38	① + ②
38 - 48	① + ③
43 - 53	① + ② + ③
53 - 63	① + ④
58 - 68	① + ② + ④
68 - 78	① + ⑤
73 - 83	① + ② + ⑤

グライダー本体 ①

23 - 33 mm



内部パーツ、押し込み

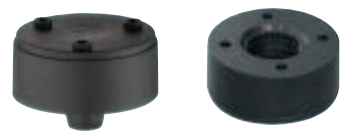

外部パーツ、
アダプター用

内部パーツ、
ネジ止め

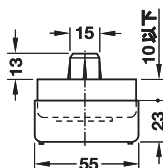

- 調整範囲: 長穴
- 耐荷重: 約 60 kg



取付	品番
押し込み	② 635.91.320
ネジ止め	② 635.91.310

梱包: 1,100 個

スペーサー ②

5 mm



- 適用範囲: ①と組み合わせる内部パーツ

高さ mm	品番
5	② 635.91.390

梱包: 1,100 個

アダプター ③、④、⑤

15 - 45 mm



- 適用範囲: ①と組み合わせる外部パーツ

タイプ	取付高さ H mm	品番
③	15	② 635.91.381
④	30	② 635.91.384
⑤	45	② 635.91.386

梱包: 1,100 個

→ 下穴取付



床用外部パーツ

取付用内部パーツ

- 材質: PP
- 色: 黒
- 直径: 55 mm
- 高さ調整: 20 mm: ドライバー SW8 で上部から調整可能
- 板厚: 19 mm: 板厚が薄い場合はスペーサーを使用
- 耐荷重: 約 70 kg / グライダー



高さ mm	品番
25	2 635.92.320

梱包: 1,100 個

アダプター
20 mm

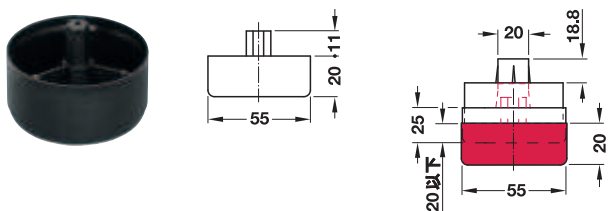

- 適用範囲: グライダー本体と組み合わせ
- 耐荷重: 約 60 kg / グライダー

取付高さ mm	品番
20	2 635.92.382

梱包: 1,100 個

スペーサー

▶ FF 12.117

→ 家具用グライダー Orlita

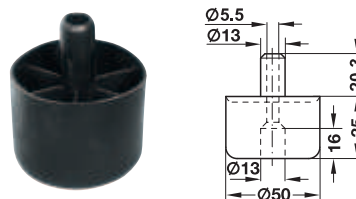

- 材質: プラスチック
- 色: 黒
- 耐荷重: 約 50 kg / グライダー
- 取付: 成形プラグとネジ止め

取付高さ mm	品番
35	2 635.82.330

梱包: 1,100 個

→ 下穴取付またはネジ止め



床用外部パーツ



内部パーツ、
ダボ

内部パーツ、
ネジ止め

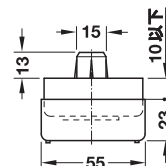

- 材質: PP
- 色: 黒
- 直径: 55 mm
- 高さ調整: 10 mm
- 耐荷重: 約 70 kg / グライダー
- 調整範囲: 長穴

取付	品番
ダボ	2 635.90.320
ネジ止め	2 635.90.310

梱包: 1,100 個

ネジ止め

→ 2個セット、高さ調整機能付

- ・材質： PP
- ・色： 黒

高さ 19 mm



床用外部パーツ 取付用内部パーツ

- ・高さ調整： 8 mm
- ・耐荷重： 約 70 kg / グライダー



取付高さ mm	色	品番
19 - 27	黒	2 635.90.350
	グレー	2 635.90.550

梱包：100 個

高さ 23 mm

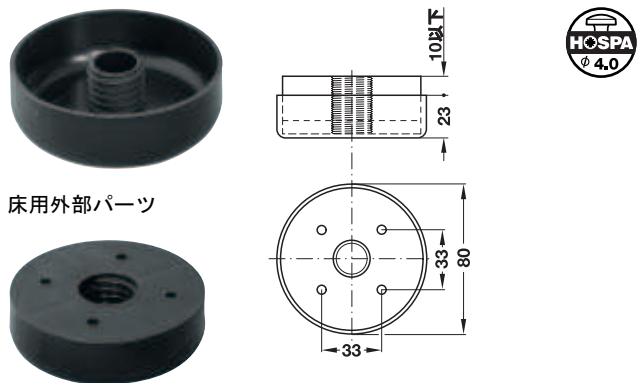

床用外部パーツ

取付用内部パーツ

- ・高さ調整： +10 mm
- ・耐荷重： 約 50 kg / グライダー
- ・調整範囲： 長穴



取付高さ mm	品番
23 - 33	2 635.83.310

梱包：1、100 個

→ 家具用グライダー Orlita

- ・材質： プラスチック
- ・色： 黒
- ・耐荷重： 約 50 kg / グライダー

高さ 20 - 40 mm

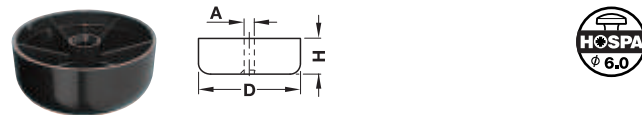

取付高さ H mm	サイズ A mm	直径 D mm	品番
20	5.2	45	2 635.80.315
25	6.3	50	2 635.80.325
30	6.3	50	2 635.80.334
40	6.3	50	2 635.80.343

梱包：1、100 個



① ベースパーツ

ネジ止め取付 (接着固定) 表面取付		丸パイプ	ネジ込みボルト付	差し込み 四角・丸チューブへ差し込み	キャスター・会議室用椅子に差し込み	両面接着	ダボ取付 硬質床用グライダー付
▶ FF 12.66	▶ FF 12.67	▶ FF 12.67	▶ FF 12.67	▶ FF 12.68	▶ FF 12.69	▶ FF 12.70	▶ FF 12.70
▶ FF 12.66	▶ FF 12.67	▶ FF 12.67	▶ FF 12.67	▶ FF 12.68	▶ FF 12.69		▶ FF 12.70
▶ FF 12.66	▶ FF 12.67			▶ FF 12.68	▶ FF 12.69		
▶ FF 12.66				▶ FF 12.68	▶ FF 12.70		
▶ FF 12.66				▶ FF 12.68	▶ FF 12.70		
▶ FF 12.66				▶ FF 12.69			

以下のグライダーや滑り止めと組み合わせます。

② グライダー



表面が平滑でデリケートな床用
例：寄木張り、合板材、大理石等

密度の高いソフトウールフェルトを使用しているため、とても静かで、繊細な床の表面を保護します。

▶ FF 12.71

柔らかな床用
例：カーペット、コルク、リノリウム、ニードルフェルト等

優れた滑り特性の樹脂を使用しています。

▶ FF 12.72

表面が平滑で硬い床用
例：石、PVC等

高耐久性の業務用フェルトを使用し、床の表面を保護します。

▶ FF 12.73

表面が平滑な床面の滑り止め用
例：木、大理石等

滑りやすい床の表面に対して効果的な滑り止めです。

▶ FF 12.73

フロアプロテクトシステム QuickClick

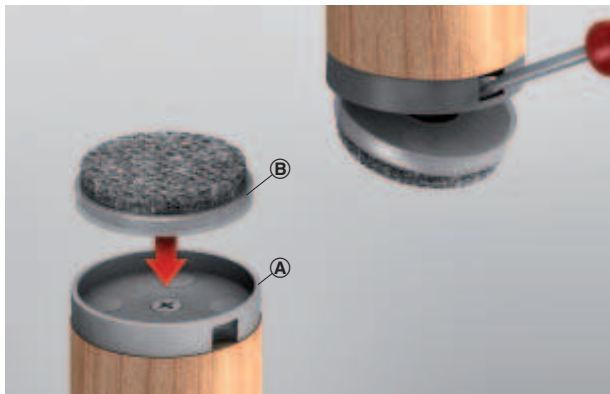

特別な工具なしで摩耗したグライダーはベースパーツから取外して新品に簡単に交換できます。

ベースパーツ ① とグライダーパーツ ② の取付バリエーション

ネジ止めタイプ

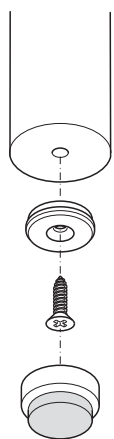

丸い平面へ取付

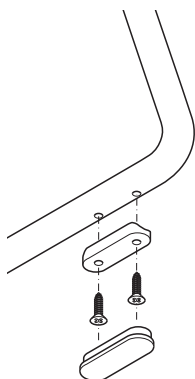

丸パイプへ取付

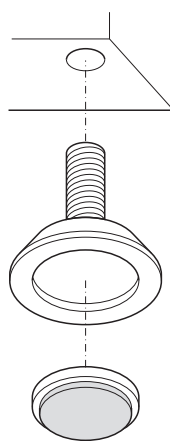

ネジ込みボルトで取付、高さ調整

プラグインタイプ

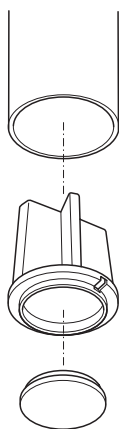

角や丸パイプに差し込み

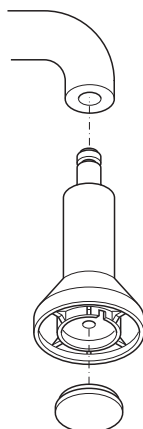

キャスターや会議室用椅子に差し込み

TOH-FF 2013, HJA-jp, 1/12; 表示寸法などの仕様は変更される場合もあります。