

設備用回転キャスター

→ ソフト車輪

- ・ 材質: 本体: スチール、
車輪面: 全面ラバー
- ・ 仕上/色: 本体: 亜鉛メッキ、
車輪面: グレー
- ・ 仕様: 平付プレート付、車軸: ネジ固定、回転部分のリングマウント内にダブルボールベアリング、上部ブレーキ: リングマウントで車輪の回転を停止



- ・ 床面に車輪跡が残りません
- ・ 音のしない全面ラバー製の車輪



回転タイプ、ブレーキ付



回転タイプ



固定タイプ

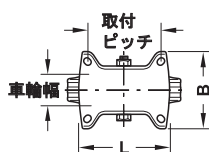
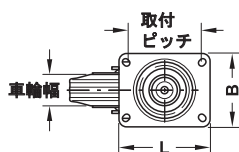
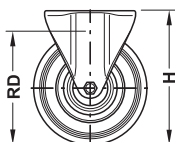
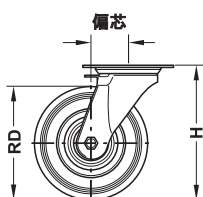

ネジ込みボルト、
 スチール、
 亜鉛メッキ

ネジ込みボルト、
 スチール、
 亜鉛メッキ

サイズ (LxW) mm	取付ピッチ mm	車輪 Ø RD mm	車輪幅 mm	取付高さ H mm	耐荷重 kg	偏芯 mm	品番
回転タイプ、ブレーキ付							
100×85	80x60	80	25	102	50	38	2 670.03.520
		100	30	125	70	36	2 670.03.532
		125	37.5	150	100	40	2 670.03.543
140×110	105x75 - 80	160	40	195	135	60	2 670.03.555
		180	50	215	170	60	2 670.03.567
		200	50	235	205	65	2 670.03.578
		250	60	295	295	77	2 670.03.589
回転タイプ、ブレーキなし							
100×85	80x60	80	25	102	50	38	2 670.01.520
		100	30	125	70	36	2 670.01.532
		125	37.5	150	100	40	2 670.01.543
140×110	105x75 - 80	160	40	195	135	60	2 670.01.555
		180	50	215	170	60	2 670.01.567
		200	50	235	205	65	2 670.01.578
		250	60	295	295	77	2 670.01.589
固定タイプ							
100×85	80x60	80	25	102	50	-	2 670.02.520
		100	30	125	70	-	2 670.02.532
		125	37.5	150	100	-	2 670.02.543
140×110	105x75 - 80	160	40	195	135	-	2 670.02.555
		180	50	215	170	-	2 670.02.567
		200	50	235	205	-	2 670.02.578
		250	60	295	295	-	2 670.02.589

梱包: 1 個

M8、M10 ネジ

→ 固定タイプ、ステンレスフットプレート付

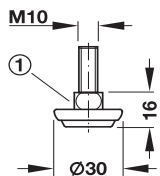

① SW12 四角ナット

- 材質: プレート・ネジ: スチール、グライダー: プラスチック
- 仕上/色: プレート: ニッケルメッキ、ネジ: 亜鉛メッキ、グライダー: 黒
- 仕様: プラスチック黒グライダー付
- ドライバー: 底面に SW12 角ソケットキー付

M10
≡

タイプ	ネジ長さ mm	品番
M10	19	2 651.02.909

梱包: 20、100、500 個

→ 固定タイプ、プラスチックフットプレート付

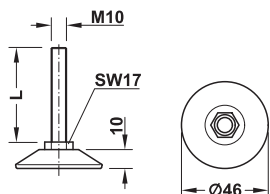
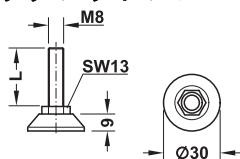

- 材質: ネジ: スチール
- 仕上/色: ネジ: 亜鉛メッキ、プレート: 黒
- 耐荷重: 500 kg
- ドライバー: 底面に SW13 / SW17 六角ソケットキー付

M8 M10
≡ ≡

タイプ	ネジ長さ L mm	品番
M8	30	2 651.00.092
M10	30	2 651.01.304
	50	2 651.01.500

梱包: 1、100 個

→ 回転タイプ、プラスチックフットプレート付

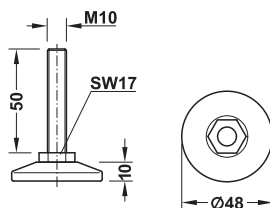
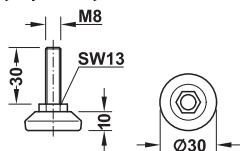

- 材質: ネジ: スチール
- 仕上/色: ネジ: 亜鉛メッキ、プレート: 黒
- 耐荷重: M8 約 300 kg、M10 約 400 kg
- ドライバー: 底面に SW13 / SW17 六角ソケットキー付

M8 M10
≡ ≡

タイプ	ネジ長さ mm	品番
M8	30	2 651.00.012
M10	50	2 651.00.026

梱包: 1、100 個

→ ボールジョイント、プラスチックフットプレート付

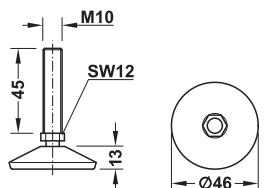
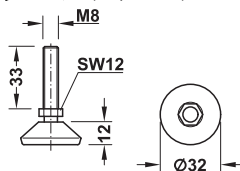

- 材質: スチール
- 仕上/色: ネジ: 亜鉛メッキ、プレート: 黒
- 耐荷重: 約 500 kg
- ドライバー: 底面に SW12 六角ソケットキー付

M8 M10
≡ ≡

タイプ	ネジ長さ mm	品番
M8	33	2 651.00.113
M10	45	2 651.00.125

梱包: 1、100 個

調整ネジ用アクセサリ

▶ FF 12.52

TOH-FF 2013, HJA-jp, 1/12; 表示寸法などの仕様は変更される場合もあります。

M8 タイプ
→ 固定タイプ、T ナット付

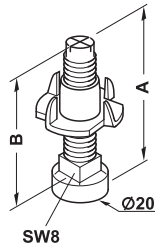

- 適用範囲： 下穴 Ø 10 mm 用
- 材質： ネジ：スチール、
カバーキャップ：PA6
- 仕上 / 色： ネジ：亜鉛メッキ、
カバーキャップ：黒
- 耐荷重： 約 300 kg (静荷重)
- ドライバー： 上部に PZ2 プラスヘッドボルト、
下部に SW8 四角ナット



A mm	B mm	品番
51.7	45	✓ 637.05.001
76.7	70	② 637.05.010

梱包：100 個

→ 固定タイプ、木製取付ブロック付

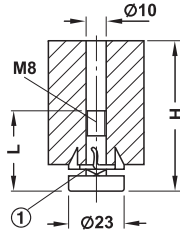

① SW8 四角ナット



- 材質： ネジ：スチール、
カバーキャップ：プラスチック
- 仕上 / 色： ネジ：亜鉛メッキ、
カバーキャップ：白
- 取付： ネジ止め
- ドライバー： 上部に PZ2 プラスヘッドボルト、
下部に SW8 四角ナット

テクニカルデータ

取付高さ H mm	mm	55	80	100
木製ブロック長さ	mm	34	34	34
木製ブロック幅	mm	34	34	34
木製ブロック高さ	mm	42	65	85



取付高さ H mm	L mm	品番
55	35	✓ 637.12.229
80	75	② 637.12.265
100	75	② 637.12.283

梱包：100 個

M10 タイプ
→ 天板止め金具

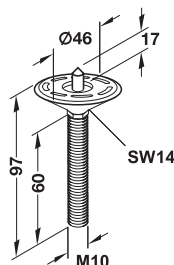

- 材質： ネジ：スチール、
プレート：PA
- 仕上 / 色： ネジ：亜鉛メッキ、
プレート：白
- 仕様： セルフセンタリングチップ付、
プレート：回転式
- ドライバー： SW14 ナット



ネジ長さ mm	品番
60	② 637.01.717

梱包：1、100 個

→ 回転、ステンレスフットプレート付

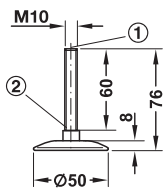

- ① 六角レンチ SW5
- ② 四角ナット SW8

- 材質: ネジ: スチール、
グライダー: PA
- 仕上/色: ネジ: 亜鉛メッキ、
フットプレート: 地色、
グライダー: 黒
- 耐荷重: 約 250 kg
- ドライバー: 上部は六角レンチ SW5、
下部は四角ナット SW8

ネジ長さ mm	品番
60	2 637.00.020

梱包: 1,25 個

→ 回転、長さ 60 – 120 mm

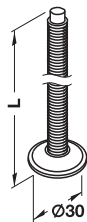

- 材質: スチール
- 仕上: 亜鉛メッキ
- 耐荷重: 約 300 kg (静荷重)
- ドライバー: 六角レンチ SW4 またはマイナス

M10
≡

L mm	梱包 個	ドライバー	
		マイナス	六角レンチ
60	1,200	2 637.02.009	2 637.03.009
70	1,200	2 637.02.018	2 637.03.018
80	1,100	2 637.02.027	2 637.03.027
90	1,100	2 637.02.036	—
100	1,200	2 637.02.045	2 637.03.045
120	1,150	2 637.02.054	2 637.03.054

保護キャップ

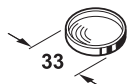

- 材質: PE
- 仕上: 透明

取付	品番
脚底面に押し込み	2 637.02.090

梱包: 1,100,500 個

TOH-FF 2013, HJA-jp, 1/12; 表示寸法などの仕様は変更される場合もあります。

テーブル・家具脚関連金具

→ 固定パーツ

めねじ M10 付

- ・ 仕上： サポートブラケット、ダブルネジ止めブラケット、ネジ止めプレート：亜鉛メッキ、
Tナット、ネジ込みスリーブ：素地

サポートブラケット

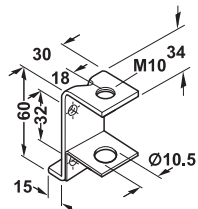

	品番
サポートブラケット	2 637.30.980

梱包：1,50 個

ダブルネジ止めブラケット

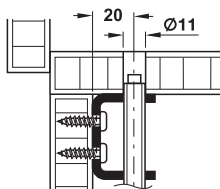
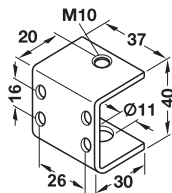
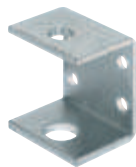

	品番
ダブルネジ止めブラケット	2 637.07.004

梱包：1,100 個

ネジ止めプレート

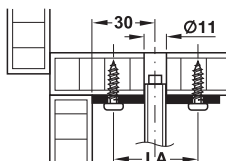
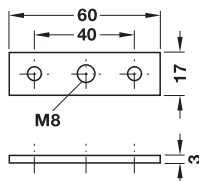
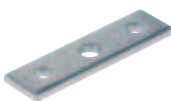

めねじ	品番
M8	2 651.14.900
M10	2 637.09.008

梱包：1,100 個

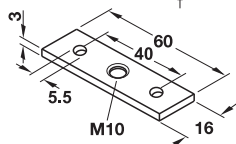

Tナット

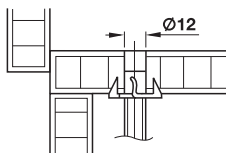
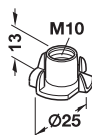

	品番
Tナット	2 031.00.301

梱包：500 個

ネジ込みスリーブ

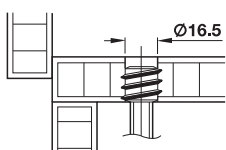
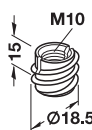

	品番
ネジ込みスリーブ	2 030.00.502

梱包：100,500 個

サポートブラケット付

- 材質: スチール
- 仕上: 亜鉛メッキ

→ ネジ止め

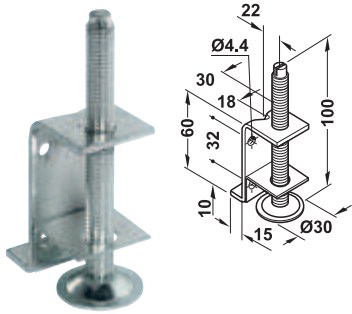

- ドライバー: 上部にマイナス
- 仕様: フットプレート回転
- 調整範囲: +25 mm
- ボルトサイズ M10x100



	品番
耐荷重 130 kg	2 637.30.941

梱包: 1、100 個

→ ネジ止め

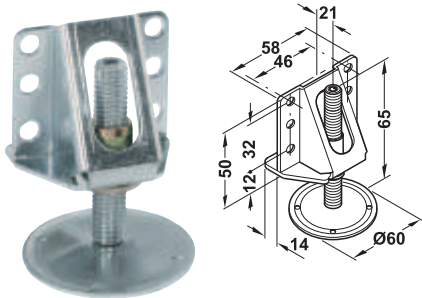

- ドライバー: 上部に六角レンチ SW5
- 仕様: フットプレート回転
- 調整範囲: +25 mm
- ボルトサイズ M12x65

取付図

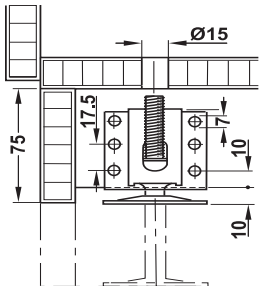

	品番
耐荷重 200 kg	2 637.67.900

梱包: 1、12 個

→ 溝に取付けてネジ止め

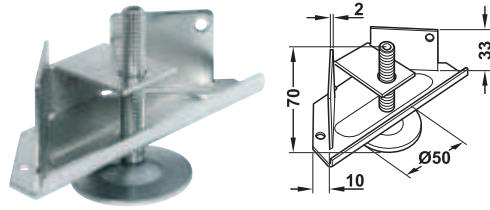

取付図

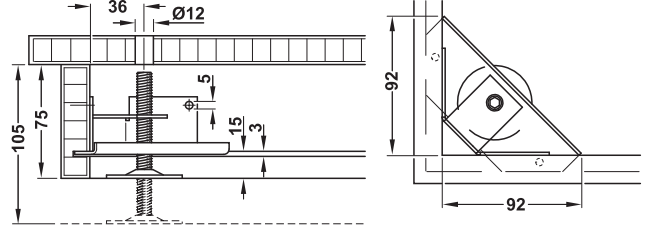

- ドライバー: 上部に六角レンチ SW5
- 仕様: フットプレート回転
- 調整範囲: +25 mm
- ボルトサイズ M10x70



	品番
耐荷重 150 kg	2 637.23.900

梱包: 1、50 個

TOH-FF 2013, HJA-jp, 1/12; 表示寸法などの仕様は変更される場合があります。