

	ページ	車輪面		耐荷重					取付			
		ハード	ソフト	6 - 17	25 - 35	40 - 60	70 - 110	135 - 295	平付プレート	ダボ	押し込みソケット	ネジ込みボルト
家具用デザインキャスター												
	FF 12.38		✓			✓			✓			✓
	FF 12.39		✓			✓	✓		✓			✓
	FF 12.40	✓	✓				✓		✓			✓
	FF 12.41		✓				✓		✓			✓
双輪キャスター												
	FF 12.42	✓	✓			✓	✓		✓			✓
	FF 12.43	✓	✓			✓	✓		✓		✓	✓
	FF 12.44	✓	✓			✓	✓		✓		✓	✓
	FF 12.45	✓			✓	✓	✓		✓		✓	✓
家具用キャスター 特殊用途用												
	FF 12.46 - 12.47	✓	✓	✓		✓				✓		
旋回キャスター 設備用												
	FF 12.48		✓			✓	✓	✓	✓			



- 車輪面ハード：ソフトな床用 例：カーペット
- 車輪面ソフト：硬い床用 例：寄木張り

注意

キャスター4個を使用した場合の一般的なルール：
 • 家具重量の 1/3 = キャスター1個あたりの許容荷重

→ 耐荷重 50 kg



本体：クロームメッキ



本体：アルミ色

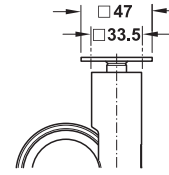
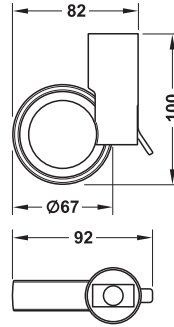

平付プレート、
スチール、
亜鉛メッキ

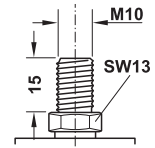

ネジ込みボルト、
スチール、
亜鉛メッキ

- 材質： 本体：亜鉛合金、車輪：プラスチック
- 車輪径： 67 mm
- 耐荷重： 約 50 kg / 車輪
- 仕様： 回転タイプ、ブレーキ付

取付	車輪面	本体：クロームメッキ、 車輪：グレー	本体：アルミ色、 車輪：グレー
平付プレート	ソフト	2 661.88.201	2 661.88.901
ネジ込みボルト	ソフト	2 661.88.202	2 661.88.902

梱包：2 個

→ 耐荷重 50 kg



ラバー



ポリウレタン
車輪面透明



プラスチック
車輪面黒



ブナ
車輪面黒

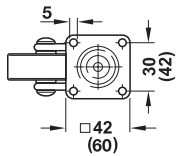

平付プレート、
スチール、
亜鉛メッキ

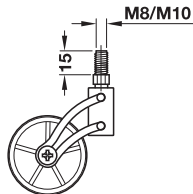

ネジ込みボルト、
スチール、
亜鉛メッキ



- 材質： 本体：スチール
- 仕上： 本体：クロームメッキ
- 耐荷重： 約 50 kg / 車輪
- 仕様： 回転タイプ、ブレーキ付

取付	サイズ mm	車輪径 RD mm	車輪幅 mm	取付高さ mm	車輪面	仕上 / 色	品番
ラバー製車輪							
平付プレート	42x42	50	18	82	ソフト	グレー	2 661.52.500
ネジ込みボルト	M8x15	50	18	78	ソフト	グレー	2 661.52.510
ポリウレタン製車輪							
平付プレート	60x60	80	24	125	ソフト	黒	2 661.50.401
ネジ込みボルト	M10x15	80	24	118	ソフト	黒	2 661.50.411
アクリル製車輪							
平付プレート	60x60	80	12	125	ソフト	透明	2 661.49.401
ネジ込みボルト	M10x15	80	12	118	ソフト	透明	2 661.49.411
ブナ製車輪、車輪面黒							
平付プレート	60x60	80	12	125	ソフト	チェリーウッド色	2 661.51.601
						クリアラッカー塗装	2 661.51.301
ネジ込みボルト	M10x15	80	12	118	ソフト	チェリーウッド色	2 661.51.611
						クリアラッカー塗装	2 661.51.311

梱包：1、4 個

めねじ付き家具用グライダー ▶ FF 12.60

ネジ込みボルト付キャスター用アクセサリ ▶ FF 12.50

→ 耐荷重 50 kg

- 材質: 本体: 亜鉛合金、車輪: プラスチック
- 仕上: 本体: クロームメッキ
- 色: 車輪: ダークグレー
- 車輪面: ソフト
- 車輪径: 50 mm
- 耐荷重: 50 kg / 車輪



ブレーキ付



ブレーキなし

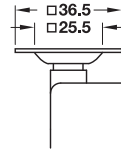

平付プレート、
スチール、
亜鉛メッキ

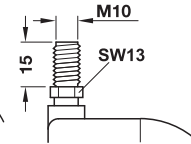

ネジ込みボルト、
スチール、
亜鉛メッキ



取付	サイズ mm	取付高さ mm	車輪幅 mm	品番
旋回タイプ、ブレーキ付				
平付プレート	36.5x36.5	69	29	2 660.19.261
ネジ込みボルト	M10x15	67	29	2 660.19.289
旋回タイプ、ブレーキなし				
平付プレート	36.5x36.5	69	29	2 660.18.264
ネジ込みボルト	M10x15	67	29	2 660.18.282

梱包: 1、20 個

→ 耐荷重 55 – 70 kg

- 材質: 本体: スチール、車輪: プナ
- 色: 本体: グレー
- 車輪面: ソフト
- 車輪幅: 22 mm



旋回タイプ、
ブレーキ付

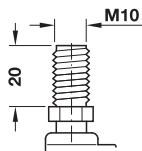

ネジ込みボルト、
スチール、
亜鉛メッキ



旋回タイプ、
ブレーキなし

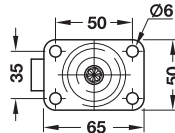

平付プレート、
スチール、
亜鉛メッキ



固定タイプ

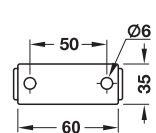

平付プレート、
スチール、
亜鉛メッキ



取付	サイズ mm	車輪径 RD mm	取付高さ mm	耐荷重 kg	品番
旋回タイプ、ブレーキ付					
平付プレート	65x50	80	105	約 55	2 661.47.301
		100	123	約 70	2 661.47.302
ネジ込みボルト	M10x20	80	103	約 55	2 661.47.311
旋回タイプ、ブレーキなし					
平付プレート	65x50	80	105	約 55	2 661.46.301
		100	123	約 70	2 661.46.302
ネジ込みボルト	M10x20	80	103	約 55	2 661.46.311
固定タイプ					
平付プレート	60x35	80	105	約 55	2 661.48.301
		100	123	約 70	2 661.48.302

梱包: 1、4 個

めねじ付家具用グライダー

▶ FF 12.60

ネジ込みボルトキャスター用アクセサリ

▶ FF 12.50

→ 耐荷重 75 kg



半透明青



透明

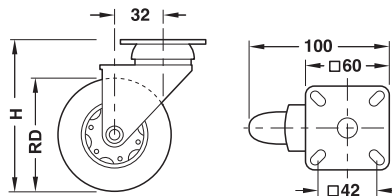

- 材質: ケーシング: スチール、車輪: ラバー
- 仕上: スチール: 亜鉛メッキ
- 耐荷重: 75 kg / 車輪
- 仕様: とても滑らかな滑走面

車輪 Ø RD mm	取付高さ H mm	車輪幅 mm	色	品番
旋回タイプ				
50	75	20	透明	2 661.75.400
75	100	24	半透明青	2 661.75.401

梱包: 1、100 個

→ 耐荷重 80 kg



旋回タイプ、ブレーキ付

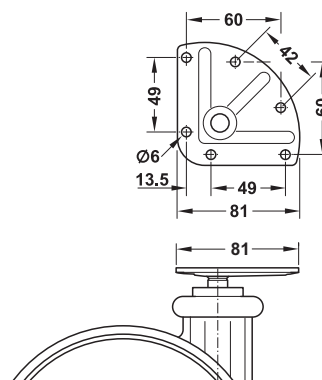
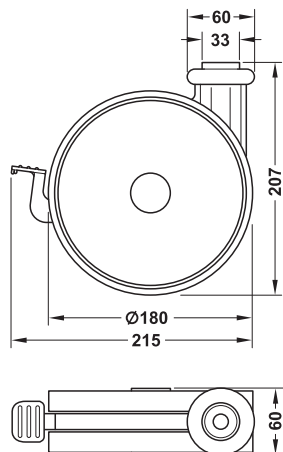

平付プレート、
スチール、
亜鉛メッキ

- 材質: ケーシング・車輪: プラスチック
- 仕上/色: ケーシング: アルミ色、
車輪: 黒、ブレーキ: 黒
- 車輪 Ø: 180 mm
- 耐荷重: 約 80 kg / 車輪

取付	車輪面	品番
旋回タイプ、ブレーキ付		
平付プレート	ハード	2 661.92.911
旋回タイプ、ブレーキなし		
平付プレート	ハード	2 661.92.901

梱包: 2 個