

Rondella

→ 円柱、ストレート

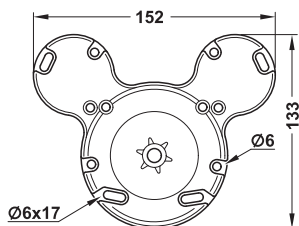
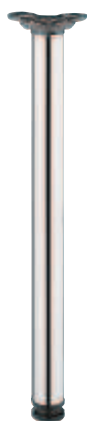

- 適用範囲: 合板テーブルトップ用 (板厚 25 - 40 mm)、脚とプレートの強固な接続を実現、高耐荷重用途に最適
- 材質: グライダー: プラスチック、ネジ止めプレート: 亜鉛合金
- 色: グライダー: 黒、ネジ止めプレート: グレー
- 高さ調整: +25 mm
- 取付: ネジ止めプレートでネジ止め

梱包内容

テーブル脚 1 個  
取付部品



取付高さ mm	直径 mm	仕上	品番
710	60	ステンレス色	2 635.57.072
		クロームメッキ	2 635.57.272
		黒	2 635.57.372
		メタリック色	2 635.57.972

梱包: 1,4 個

オーダー参照

取付ジグは別途ご注文ください。

取付図

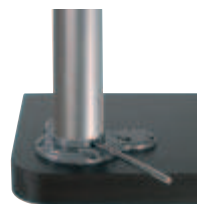

→ 取付ジグ



- 長さ: 200 mm
- 直径: 8 mm

材質	仕上	品番
スチール	クロームメッキ	2 635.57.000

梱包: 1 個

→ アクセサリー

取付プレート

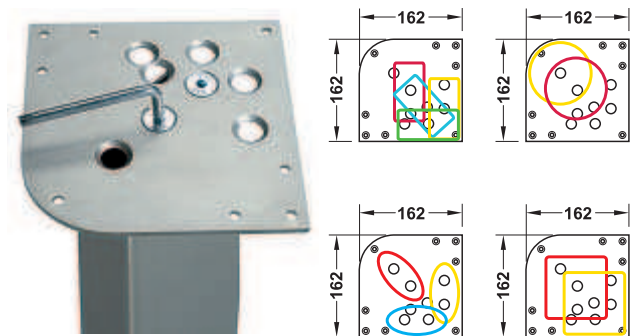

- 適用範囲： 様々な取付パターンでテーブル脚をネジ止め
- 材質： スチール
- 高さ： 5 mm
- 横断面： 162x162 mm、丸角 1 個、半径 54 mm

梱包内容  
取付説明書

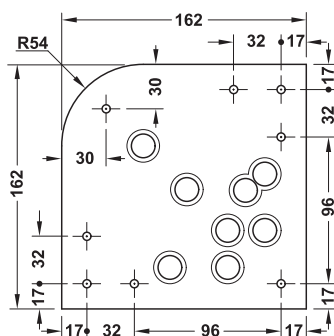

仕上 / 色	品番
クロームメッキ	2 635.67.290
ニッケルメッキ ブラシ仕上	2 635.67.690
メタリック色	2 635.67.990
マット 黒	▲ 635.67.390
マット 白	▲ 635.67.790

梱包：1 個

接着固定プレート

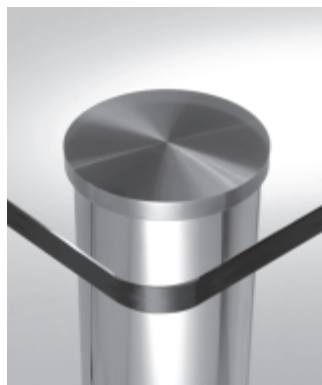

- 適用範囲： テーブル脚をガラスや石のテーブルトップに固定
- 材質： アルミニウム
- 高さ： 15 mm
- 横断面： Ø 110 mm
- 仕様： M10 ボルト付

注意

接着固定プレートは円型テーブル脚にのみ使用できます。

	品番
接着固定プレート	2 635.67.991

梱包：1 個

TOH-FF 2013, HJA-jp, 1/12; 表示寸法などの仕様は変更される場合もあります。

テーブル・家具脚関連金具

Rondella



メタリック色 白 真鍮メッキ サテンニッケル ステンレス色 クリアラッカー 黒 メタリック色 クロームメッキ クロームメッキ  
円柱 円柱 円柱 正方形 円すい、ワイド 円柱、折りたたみ 円柱、カーブ 円柱、カーブ 車輪付

- 適用範囲： 合板テーブルトップ用（板厚 25 - 40 mm）
- 材質： グライダー：プラスチック、ネジ止めプレート：亜鉛合金
- 色： グライダー：黒、ネジ止めプレート：ダークグレー
- 高さ調整： +25 mm
- 取付： ネジ止めプレートでネジ止め

注意

取付高さ = ネジ止めプレートを含むテーブル脚の高さ

梱包内容

テーブル脚  
取付部品

→ 円柱、ストレート

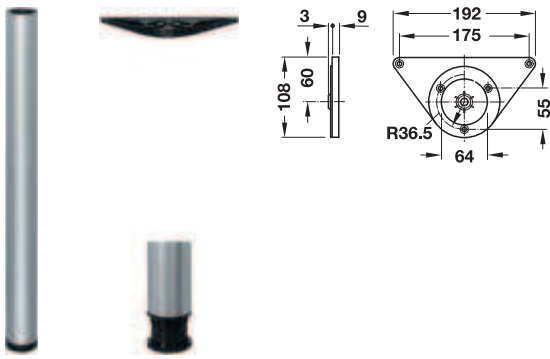

オーダー参照

テーブル脚 900 mm はカットできるように調整グライダーを取外して梱包されています。

取付高さ mm	仕上 / 色	直径 mm		
		50	60	80
470	クロームメッキ	-	② 635.06.249	-
620	クロームメッキ	-	② 635.06.267	-
690	クロームメッキ	-	② 635.06.258	-
	ステンレス色 クリアラッカー 塗装	-	② 635.06.450	-
	メタリック色	-	② 635.11.269	-
	白	-	② 635.06.758	-
	黒	-	② 635.06.356	-
710	クロームメッキ	② 635.62.271	② 635.06.276	② 635.07.273
	ステンレス色 クリアラッカー 塗装	② 635.62.471	② 635.11.473	② 635.07.479
	真鍮メッキ	-	② 635.06.874	-
	メタリック色	② 635.62.270	② 635.11.270	② 635.07.271
	白	-	② 635.06.776	-
	黒	-	② 635.06.374	② 635.07.370
900	クロームメッキ	-	② 635.06.294	-
	ステンレス色 クリアラッカー 塗装	-	② 635.06.490	-

梱包：1.4 個

TCH+FF 2013, HJA-jp, 1/12; 表示寸法などの仕様は変更される場合もあります。

取付プレート付  
→ 高さ調整機能なし



クロームメッキ



黒 ツヤなし

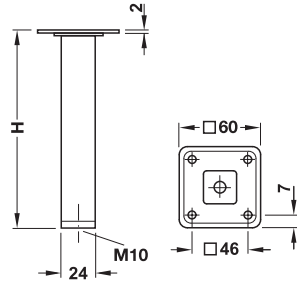
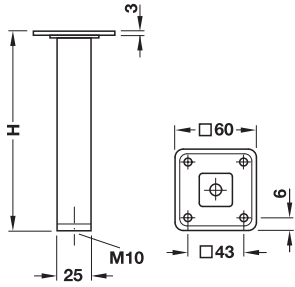

注意

高さ調整用グライダーを組み合わせる場合は M10 ボルトタイプを使用してください。

- 仕様: 脚部底面に黒色プラスチックグライダー付



高さ H mm	黒 ツヤなし	クローム メッキ
150	2 635.45.316	2 635.45.215
200	2 635.45.321	2 635.45.220
250	2 635.45.326	2 635.45.225
300	2 635.45.331	2 635.45.230
350	2 635.45.336	2 635.45.235
400	2 635.45.341	2 635.45.240
500	2 635.45.351	2 635.45.250
600	2 635.45.361	2 635.45.260
700	2 635.45.371	2 635.45.270

梱包: 4 個

→ 高さ調整機能付



コーナー用脚



サポート用脚

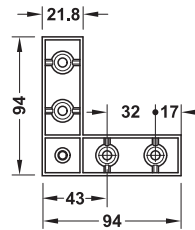
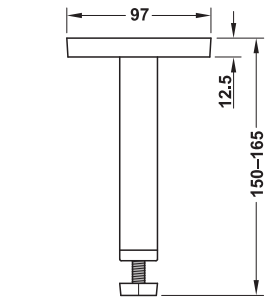
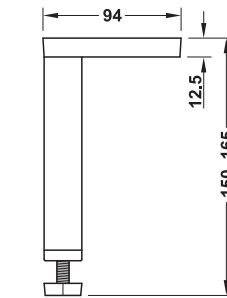

コーナー用脚

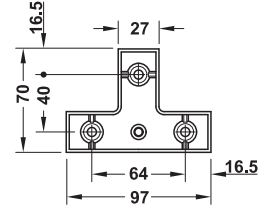

サポート用脚

- 仕様: 高さ調整機能付グライダー、プラスチック、黒
- 高さ調整: +15 mm



適用範囲	サテン クローム	クローム メッキ
コーナー用脚	2 634.47.410	2 634.47.210
サポート用脚	2 634.47.420	2 634.47.220

梱包: 1 個