

- 材質： ステンレス (SUS303)
- 仕上： ヘアライン

A mm	B mm	C mm	品番
140	35	128	2 100.66.022
172	35	160	2 100.66.023
204	35	192	2 100.66.024

梱包：1、10 個

オーダー参照

取付ネジは扉厚に応じて別途ご注文ください。
取付ネジ長さ = 扉厚 + 5 mm

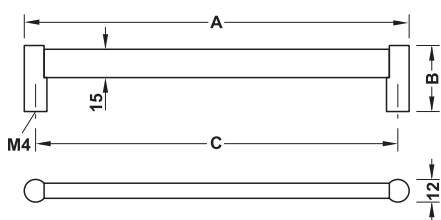

- 材質： ステンレス (SUS303)
- 仕上： ヘアライン

A mm	B mm	C mm	品番
140	35	128	2 100.66.032
172	35	160	2 100.66.033
204	35	192	2 100.66.034

梱包：1、10 個

オーダー参照

取付ネジは扉厚に応じて別途ご注文ください。
取付ネジ長さ = 扉厚 + 5 mm

TCH-FF 2013, HJA-jp, 1/12; 表示寸法などの仕様は変更される場合があります。

M4 ネジ

▶ FF 1.130

1

家具用ハンドル、ステンレス

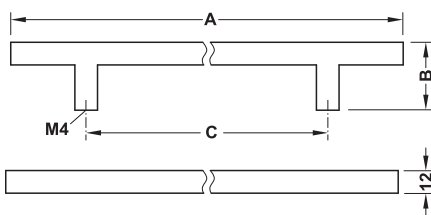
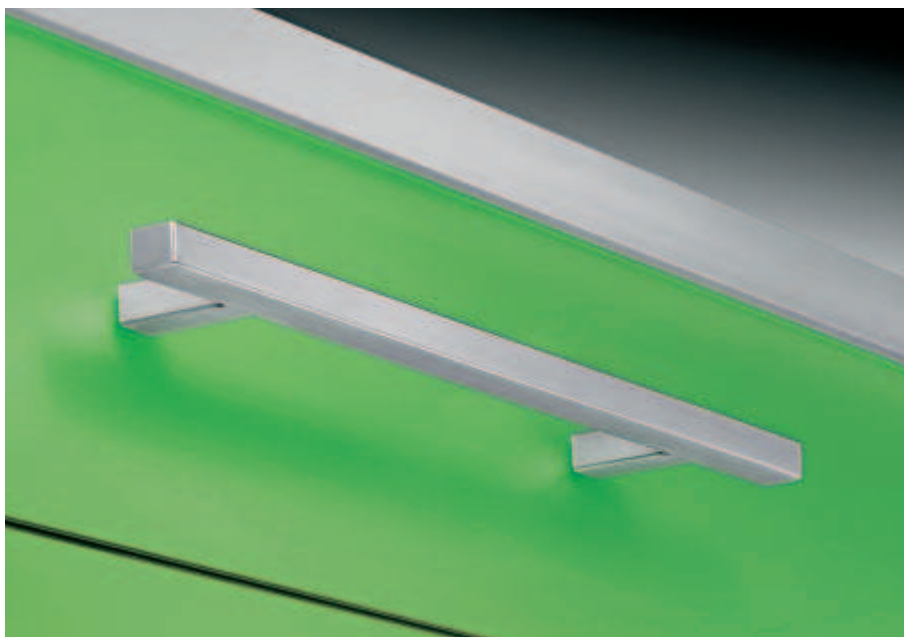

- 材質： ステンレス (SUS303)
- 仕上： ヘアライン

A mm	B mm	C mm	品番
240	36	160	② 115.67.033
304	36	224	② 115.67.035
400	36	320	② 115.67.038

梱包：1、20 個

オーダー参照

取付ネジは扉厚に応じて別途ご注文ください。
取付ネジ長さ = 扉厚 + 10 mm

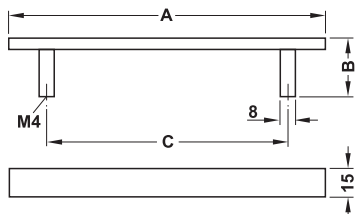

- 材質： ステンレス (SUS303)
- 仕上： ヘアライン

A mm	B mm	C mm	品番
136	31	96	② 115.67.602
168	31	128	② 115.67.603
200	31	160	② 115.67.604
232	31	192	② 115.67.605

梱包：1、10 個

オーダー参照

取付ネジは扉厚に応じて別途ご注文ください。
取付ネジ長さ = 扉厚 + 5 mm

M4 ネジ

▶ FF 1.130

TCH+FF 2013, HJA-jp, 1/12; 表示寸法などの仕様は変更される場合があります。

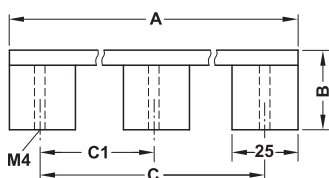
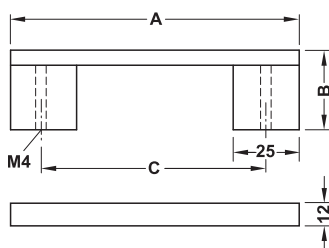
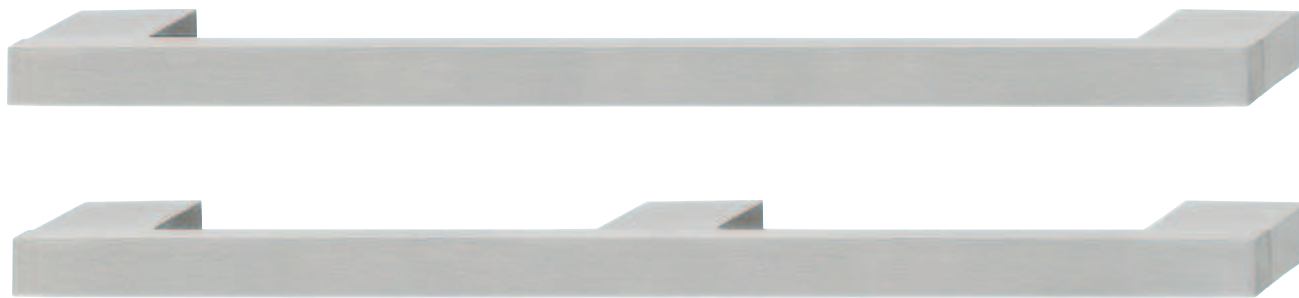

標準的なキャビネット幅用のサイズもあります。

- 材質: ステンレス (SUS303)
- 仕上: ヘアライン
- 仕様: ハンドル取付用めねじスリーブ付、角型ベースとバー部分をセットして取付

キャビネット幅 mm	A mm	B mm	C mm	C1 mm	品番
脚 2 本タイプ					
—	121	35	96	—	2 100.66.001
—	153	35	128	—	2 100.66.002
—	185	35	160	—	2 100.66.003
—	217	35	192	—	2 100.66.004
—	249	35	224	—	2 100.66.005
—	313	35	288	—	2 100.66.007
—	345	35	320	—	2 100.66.008
—	377	35	352	—	2 100.66.009
—	473	35	448	—	2 100.66.012
600	485	35	460	—	2 100.66.011
700	585	35	560	—	2 100.66.013
800	685	35	660	—	2 100.66.014
脚 3 本タイプ					
900	785	35	760	380	2 100.66.015
1000	885	35	860	430	2 100.66.016
1100	985	35	960	480	2 100.66.017

梱包 : 1、10 個

オーダー参照

取付ネジは扉厚に応じて別途ご注文ください。
取付ネジ長さ = 扉厚 + 5 mm

TCH+FF 2013, HJA-jp, 1/12; 表示寸法などの仕様は変更される場合があります。

家具用ハンドル、ステンレス

M4 ネジ

▶ FF 1.130

直径 12 mm

1

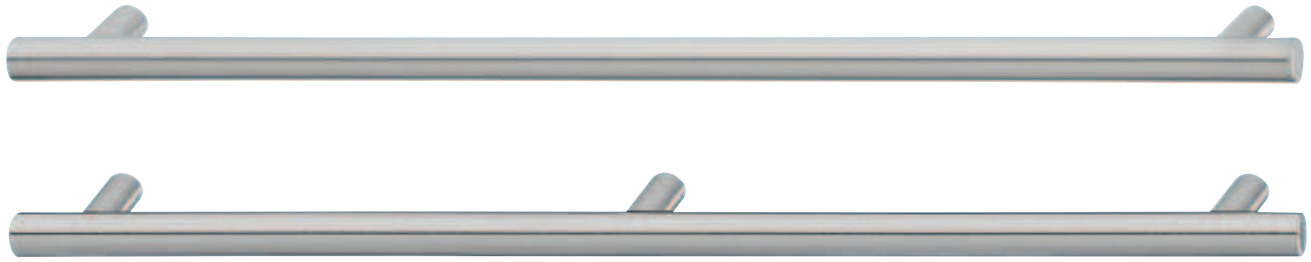

家具用ハンドル、ステンレス

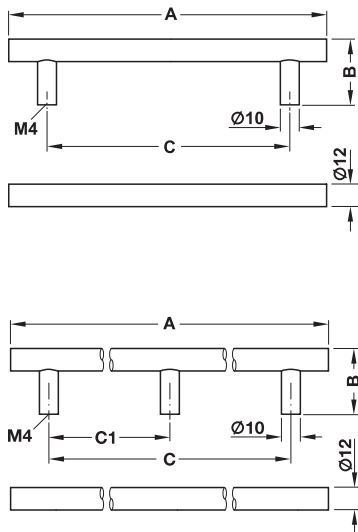

- 材質： ステンレス (SUS304)
- 仕上： ヘアライン

A mm	B mm	C mm	梱包個	品番
脚 2 本タイプ				
136	35	96	1,20	✓ 101.20.009
168	35	128	1,20	✓ 101.20.010
200	35	160	1,10	✓ 101.20.012
232	35	192	1,20	✓ 101.20.011
296	35	256	1,20	✓ 101.20.003
328	35	288	1,10	✓ 101.20.013
392	35	352	1,10	✓ 101.20.014
488	35	448	1,10	✓ 101.20.015
500	35	460	1,10	✓ 101.20.005
600	35	560	1,10	✓ 101.20.016
700	35	660	1,10	✓ 101.20.017
800	35	760	1,5	✓ 101.20.018
脚 3 本タイプ				
1000	35	960	1,5	✓ 101.20.019

オーダー参照

取付ネジは扉厚に応じて別途ご注文ください。
取付ネジ長さ = 扉厚 + 5 mm

M4 ネジ

▶ FF 1.130

TCH-FF 2013, HJA-jp, 11/12; 表示寸法などの仕様は変更される場合があります。

直径 12 mm

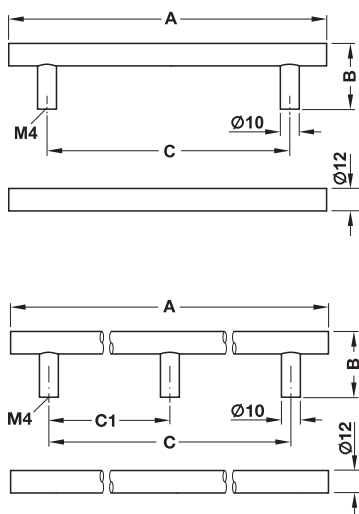
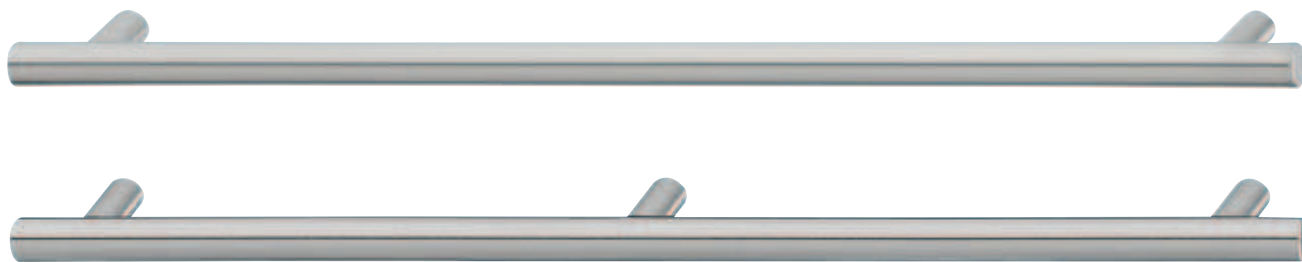

- ・材質： ステンレス (SUS303)
- ・仕上： ヘアライン

キャビネット幅 mm	A mm	B mm	C mm	C1 mm	梱包 個	品番
脚 2 本タイプ						
-	136	35	96	-	1、10	✓ 117.66.017
-	168	35	128	-	1、10	2 117.66.026
300	200	35	160	-	1、10	✓ 117.66.035
-	232	35	192	-	1、10	2 117.66.044
350	250	35	210	-	1、10	✓ 117.66.045
400	300	35	260	-	1、10	✓ 117.66.050
-	328	35	288	-	1、10	2 117.66.053
450	350	35	310	-	1、10	✓ 117.66.055
-	392	35	352	-	1、10	2 117.66.062
500	400	35	360	-	1、10	✓ 117.66.064
550	450	35	410	-	1、10	2 117.66.065
-	488	35	448	-	1、10	✓ 117.66.071
600	500	35	460	-	1	2 117.66.075
700	600	35	560	-	1	✓ 117.66.080
800	700	35	660	-	1	✓ 117.66.085
900	800	35	760	-	1	✓ 117.66.090
1000	900	35	860	-	1	2 117.66.095
脚 3 本タイプ						
-	1000	35	960	480	1	2 117.66.100
-	1100	35	1060	530	1	2 117.66.101
-	1200	35	1160	580	1	2 117.66.102
-	1300	35	1260	630	1	2 117.66.103
-	1400	35	1360	680	1	2 117.66.104
-	1500	35	1460	730	1	2 117.66.106
-	1600	35	1560	780	1	2 117.66.107
-	1800	35	1760	880	1	2 117.66.108
-	2000	35	1960	980	1	2 117.66.109

オーダー参照

取付ネジは扉厚に応じて別途ご注文ください。
取付ネジ長さ = 扉厚 + 5 mm

TCH-FF 2013, HJA-jp, 1/12; 表示寸法などの仕様は変更される場合があります。

M4 ネジ

▶ FF 1.130

直径 14 mm

1

家具用ハンドル、ステンレス

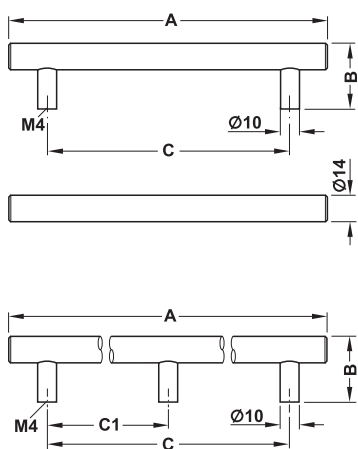
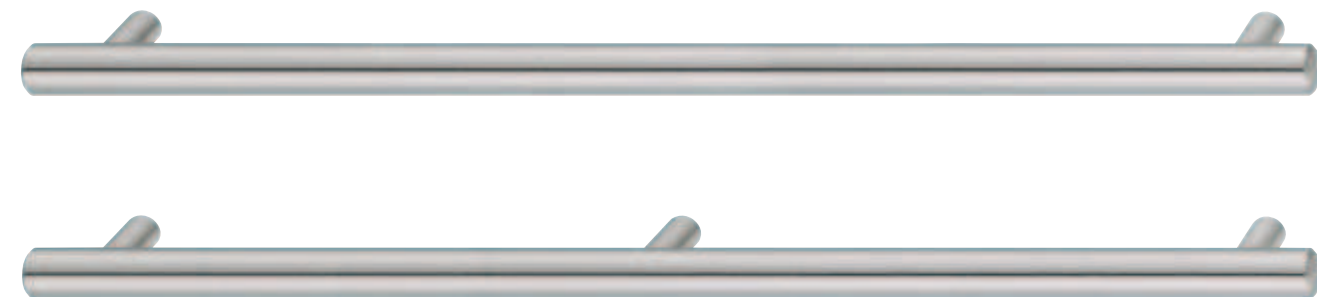

標準的なキャビネット幅用のサイズもあります。

- ・ 材質: ステンレス (SUS303)
- ・ 仕上: ヘアライン

キャビネット幅 mm	A mm	B mm	C mm	C1 mm	梱包 個	品番
脚 2 本タイプ						
-	136	35	96	-	1、10	2 115.48.601
-	168	35	128	-	1、10	2 115.48.602
300	200	35	160	-	1、10	2 115.48.603
-	232	35	192	-	1、10	2 115.48.604
350	250	35	210	-	1、10	2 115.48.605
400	300	35	260	-	1、10	2 115.48.606
-	328	35	288	-	1、10	2 115.48.607
450	350	35	310	-	1、10	2 115.48.608
-	392	35	352	-	1、10	2 115.48.609
500	400	35	360	-	1、10	2 115.48.610
550	450	35	410	-	1、10	2 115.48.611
600	500	35	460	-	1、10	2 115.48.613
700	600	35	560	-	1、10	2 115.48.614
800	700	35	660	-	1、10	2 115.48.615
900	800	35	760	-	1、10	2 115.48.616
1000	900	35	860	-	1	2 115.48.617
脚 3 本タイプ						
-	1000	35	960	480	1	2 115.48.618
-	1100	35	1060	530	1	2 115.48.619
-	1200	35	1160	580	1	2 115.48.620
-	1600	35	1560	780	1	2 115.48.625
-	1800	35	1760	880	1	2 115.48.626

オーダー参照

取付ネジは扉厚に応じて別途ご注文ください。
取付ネジ長さ = 扉厚 + 5 mm

M4 ネジ

▶ FF 1.130

TCH-FF 2013, HJA-jp, 1/12; 表示寸法などの仕様は変更される場合もあります。

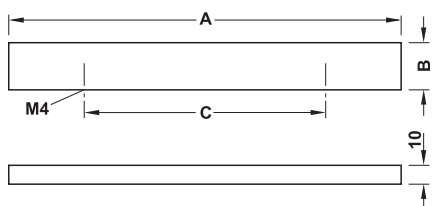

- 材質： ステンレス (SUS304)
- 仕上： ヘアライン

A mm	B mm	C mm	品番
208	25	128	2 100.65.052
240	25	160	2 100.65.053
272	25	192	2 100.65.054
400	25	320	2 100.65.058

梱包：1、10 個

オーダー参照

取付ネジは扉厚に応じて別途ご注文ください。
取付ネジ長さ = 扉厚 + 5 mm

家具用ハンドル、ステンレス

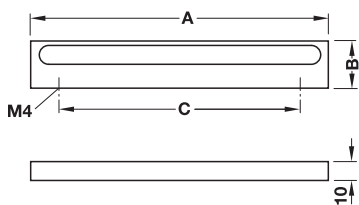

- 材質： ステンレス (SUS303)
- 仕上： ヘアライン
- 仕様： 中実形材

A mm	B mm	C mm	品番
94	25	64	2 100.65.000
126	25	96	2 100.65.001
158	25	128	2 100.65.002
190	25	160	2 100.65.003
222	25	192	2 100.65.004
254	25	224	2 100.65.005
382	25	352	2 100.65.009
478	25	448	2 100.65.012

梱包：1、10 個

オーダー参照

取付ネジは扉厚に応じて別途ご注文ください。
取付ネジ長さ = 扉厚 + 5 mm

TCH+FF 2013, HJA-jp, 1/12; 表示寸法などの仕様は変更される場合があります。

M4 ネジ

▶ FF 1.130

1

家具用ハンドル、ステンレス

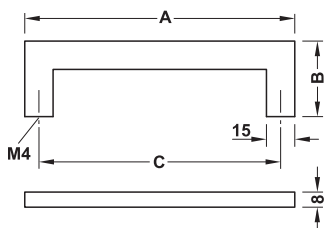

- ・ 材質： ステンレス (SUS303)
- ・ 仕上： ヘアライン

A mm	B mm	C mm	品番
143	40	128	2 100.45.012
175	40	160	2 100.45.013
207	40	192	2 100.45.014
239	40	224	2 100.45.015
303	40	288	2 100.45.017

梱包：1、10 個

オーダー参照

取付ネジは扉厚に応じて別途ご注文ください。
取付ネジ長さ = 扉厚 + 5 mm



- ・ 材質： ステンレス (SUS304)

仕上	品番
ヘアライン	2 112.01.000

梱包：1、10 個

オーダー参照

取付ネジは扉厚に応じて別途ご注文ください。
取付ネジ長さ = 扉厚 + 5 mm

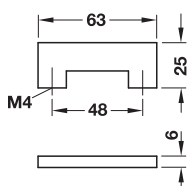

M4 ネジ

▶ FF 1.130

TCH+FF 2013, HJA-jp, 1/12; 表示寸法などの仕様は変更される場合もあります。

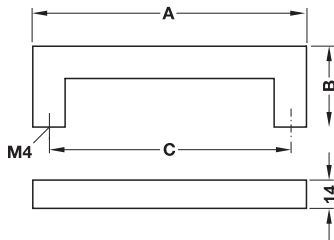

- 材質： ステンレス (SUS304)
- 仕上： ヘアライン

A mm	B mm	C mm	品番
142	40	128	2 100.45.061
174	40	160	2 100.45.062
206	40	192	2 100.45.063
238	40	224	2 100.45.064
302	40	288	2 100.45.066
334	40	320	2 100.45.067

梱包：1,50 個

オーダー参照

取付ネジは扉厚に応じて別途ご注文ください。
取付ネジ長さ = 扉厚 + 5 mm

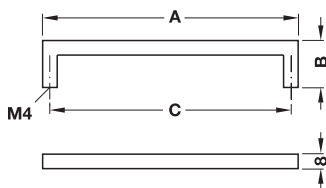

- 材質： ステンレス (SUS304)
- 仕上： ヘアライン

A mm	B mm	C mm	品番
104	25	96	2 100.56.001
136	25	128	2 100.56.002
168	25	160	2 100.56.003
200	25	192	2 100.56.004
232	25	224	2 100.56.005
264	25	256	2 100.56.006
296	25	288	2 100.56.007
328	25	320	2 100.56.008

梱包：1,10 個

オーダー参照

取付ネジは扉厚に応じて別途ご注文ください。
取付ネジ長さ = 扉厚 + 5 mm

TCH-FF 2013, HJA-jp, 1/12; 表示寸法などの仕様は変更される場合があります。

M4 ネジ

▶ FF 1.130

直径 10 mm

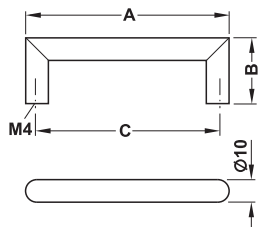

- 材質: ステンレス (SUS303)
- 仕上: ヘアライン

A mm	B mm	C mm	品番
106	35	96	2 115.77.002
138	35	128	2 115.77.003
170	35	160	2 115.77.004
202	35	192	2 115.77.005
234	35	224	2 115.77.006
298	35	288	2 115.77.008
330	35	320	2 115.77.009
362	35	352	2 115.77.010
458	35	448	2 115.77.012

梱包: 1、10 個

オーダー参照

取付ネジは扉厚に応じて別途ご注文ください。

取付ネジ長さ = 扉厚 + 5 mm

直径 12 mm

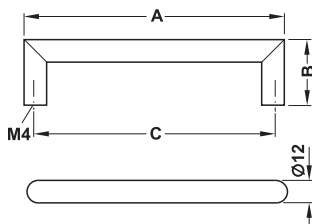

- 材質: ステンレス (SUS303)
- 仕上: ヘアライン

A mm	B mm	C mm	梱包 個	品番
108	35	96	1、10	2 115.78.002
140	35	128	1、10	2 115.78.003
172	35	160	1、10	2 115.78.004
204	35	192	1、10	2 115.78.005
236	35	224	1、10	2 115.78.006
300	35	288	1、10	2 115.78.008
332	35	320	1、10	2 115.78.009
364	35	352	1、10	2 115.78.010
460	35	448	1、10	2 115.78.012
492	35	480	1、10	2 115.78.013
652	35	640	1	2 115.78.014
972	35	960	1	2 115.78.015

オーダー参照

取付ネジは扉厚に応じて別途ご注文ください。

取付ネジ長さ = 扉厚 + 5 mm

M4 ネジ

▶ FF 1.130

TCH-FF 2013, HJA-jp, 1/12; 表示寸法などの仕様は変更される場合もあります。

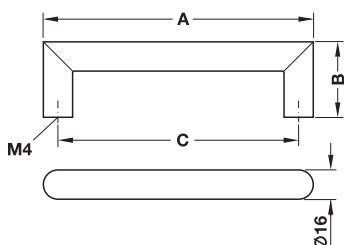

- 材質： ステンレス (SUS304)
- 仕上： ヘアライン

A mm	B mm	C mm	品番
176	40	160	2 100.53.003
208	40	192	2 100.53.004
240	40	224	2 100.53.005
304	40	288	2 100.53.007
368	40	352	2 100.53.009
464	40	448	2 100.53.010

梱包：1、10 個

オーダー参照

取付ネジは扉厚に応じて別途ご注文ください。
取付ネジ長さ = 扉厚 + 5 mm

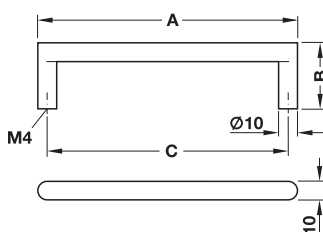

- 材質： ステンレス (SUS304)
- 仕上： ヘアライン

A mm	B mm	C mm	品番
106	35	96	2 100.54.001
138	35	128	2 100.54.002
170	35	160	2 100.54.003
202	35	192	2 100.54.004
234	35	224	2 100.54.005
266	35	256	2 100.54.006
298	35	288	2 100.54.007
330	35	320	2 100.54.008

梱包：1、10 個

オーダー参照

取付ネジは扉厚に応じて別途ご注文ください。
取付ネジ長さ = 扉厚 + 5 mm

TCH-FF 2013, HJA-jp, 1/12; 表示寸法などの仕様は変更される場合があります。

M4 ネジ

▶ FF 1.130

直径 8 mm

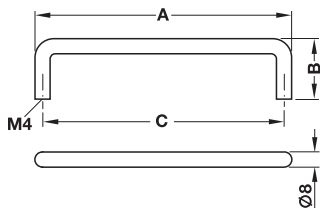

- 材質： ステンレス (SUS304)
- 仕上： ヘアライン

A mm	B mm	C mm	梱包個	品番
72	32	64	1,25	2 116.10.060
90	32	82	1,25	2 116.10.061
104	32	96	1,25	2 116.10.062
120	32	112	1,25	2 116.10.063
136	32	128	1,25	2 116.10.064
168	32	160	1,20	2 116.10.065
200	32	192	1,15	2 116.10.066

オーダー参照
取付ネジは扉厚に応じて別途ご注文ください。
取付ネジ長さ = 扉厚 + 5 mm

丸座

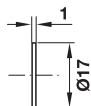

- 材質： ステンレス (SUS303)

仕上	品番
素地	2 116.10.094

梱包：1,50 個

直径 10 mm

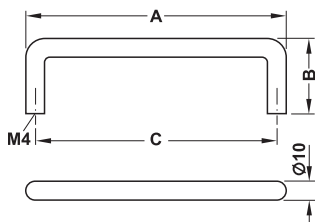

- 材質： ステンレス (SUS304)
- 仕上： ヘアライン

A mm	B mm	C mm	品番
74	35	64	✓ 117.40.615
106	35	96	✓ 117.40.625
138	35	128	✓ 117.40.635
170	35	160	✓ 117.40.639
202	35	192	✓ 117.40.644
234	35	224	✓ 117.40.647
298	35	288	✓ 117.40.655
362	35	352	✓ 117.40.665

梱包：1,10 個

オーダー参照
取付ネジは扉厚に応じて別途ご注文ください。
取付ネジ長さ = 扉厚 + 5 mm

M4 ネジ ▶ FF 1.130

TCH-FF 2013, HJA-jp, 1/12; 表示寸法などの仕様は変更される場合もあります。

直径 12 mm

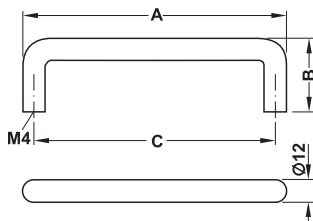

- 材質： ステンレス (SUS303)
- 仕上： ヘアライン

A mm	B mm	C mm	品番
108	35	96	2 115.51.610
140	40	128	2 115.51.620
172	40	160	2 115.51.630
204	40	192	2 115.51.640
236	40	224	2 115.51.641
300	40	288	2 115.51.650
460	40	448	2 115.51.670

梱包：1、10 個

オーダー参照

取付ネジは扉厚に応じて別途ご注文ください。
取付ネジ長さ = 扉厚 + 5 mm

直径 14 mm

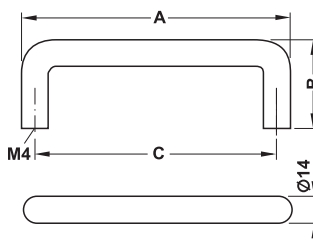

- 材質： ステンレス (SUS303)
- 仕上： ヘアライン

A mm	B mm	C mm	品番
142	45	128	2 115.52.620
174	45	160	2 115.52.630
206	45	192	2 115.52.640
302	45	288	2 115.52.650
462	45	448	2 115.52.670

梱包：1、10 個

オーダー参照

取付ネジは扉厚に応じて別途ご注文ください。
取付ネジ長さ = 扉厚 + 5 mm

TCH-FF 2013, HJA-jp, 1/12; 表示寸法などの仕様は変更される場合もあります。

M4 ネジ

▶ FF 1.130

家具用ハンドル、ステンレス

直径 10 mm

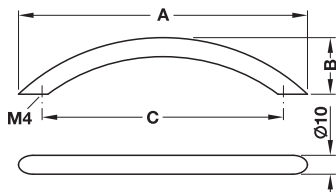

- 材質： ステンレス (SUS304)
- 仕上： ヘアライン

A mm	B mm	C mm	品番
115	30	96	2 117.64.615
153	30	128	2 117.64.625
190	32	160	2 117.64.635
228	32	192	2 117.64.645
263	32	224	2 117.64.605
339	32	288	2 117.64.655
394	41	352	2 117.64.665
504	50	448	2 117.64.673

梱包：1、10 個

オーダー参照

取付ネジは扉厚に応じて別途ご注文ください。
取付ネジ長さ = 扉厚 + 5 mm

直径 12 mm

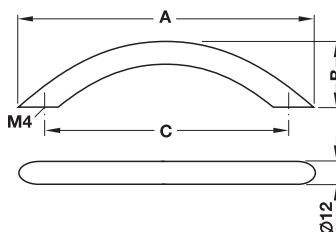

- 材質： ステンレス (SUS303)
- 仕上： ヘアライン

A mm	B mm	C mm	品番
155	35	128	2 115.82.002
203	34	160	2 115.82.003
242	35	192	2 115.82.004
286	37	224	2 115.82.008
350	43	288	2 115.82.005

梱包：1、10 個

オーダー参照

取付ネジは扉厚に応じて別途ご注文ください。
取付ネジ長さ = 扉厚 + 5 mm

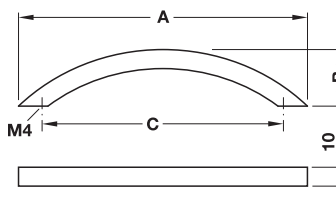

- 材質： ステンレス (SUS304)
- 仕上： ヘアライン

A mm	B mm	C mm	品番
112	31	96	2 100.55.001
149	31	128	2 100.55.002
181	31	160	2 100.55.003
259	32	224	2 100.55.005
365	33	320	2 100.55.008

梱包：1、10 個

オーダー参照

取付ネジは扉厚に応じて別途ご注文ください。
取付ネジ長さ = 扉厚 + 5 mm

M4 ネジ

▶ FF 1.130

TCH-FF 2013, HJA-jp, 1/1/12; 表示寸法などの仕様は変更される場合があります。

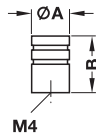
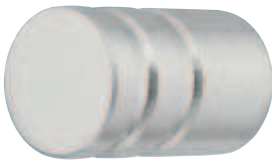

- 材質: ステンレス (SUS303)
- 仕上: ヘアライン

A mm	B mm	品番
15	30	2 134.88.601
20	30	2 134.88.602

梱包: 1、10 個

オーダー参照

取付ネジは扉厚に応じて別途ご注文ください。
取付ネジ長さ = 扉厚 + 5 mm

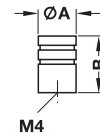

- 材質: ステンレス (SUS303)
- 仕上: ヘアライン、溝部: 黒

A mm	B mm	品番
15	30	2 134.88.631
20	30	2 134.88.632

梱包: 1、10 個

オーダー参照

取付ネジは扉厚に応じて別途ご注文ください。
取付ネジ長さ = 扉厚 + 5 mm



- 材質: ステンレス (SUS303)
- 仕上: ヘアライン

A mm	B mm	品番
12	25	✓ 134.80.610
20	30	✓ 134.80.629

梱包: 1、10 個

オーダー参照

取付ネジは扉厚に応じて別途ご注文ください。
取付ネジ長さ = 扉厚 + 5 mm

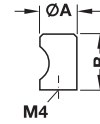

- 材質: ステンレス (SUS303)
- 仕上: ヘアライン

A mm	B mm	品番
12	20	✓ 135.95.001
18	24	✓ 135.95.003

梱包: 1、50 個

オーダー参照

取付ネジは扉厚に応じて別途ご注文ください。
取付ネジ長さ = 扉厚 + 5 mm

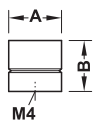

- 材質: ステンレス (SUS304)
- 仕上: ヘアライン

A mm	B mm	品番
18	23	2 134.88.611
23	25	2 134.88.612
28	28	2 134.88.610

梱包: 1、25 個

オーダー参照

取付ネジは扉厚に応じて別途ご注文ください。
取付ネジ長さ = 扉厚 + 5 mm

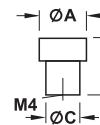
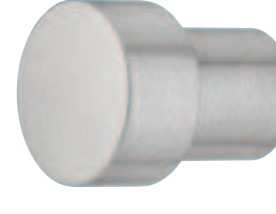

- 材質: ステンレス (SUS303)
- 仕上: ヘアライン

A mm	B mm	C mm	品番
14	30	10	2 134.81.040
20	30	14	2 134.81.041
25	30	18	2 134.81.042

梱包: 1、10 個

オーダー参照

取付ネジは扉厚に応じて別途ご注文ください。
取付ネジ長さ = 扉厚 + 5 mm

M4 ネジ

▶ FF 1.130

TCH+FF 2013, HJA+JP, 1/12; 表示寸法などの仕様は変更される場合があります。

1

家具用ノブ、ステンレス

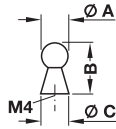
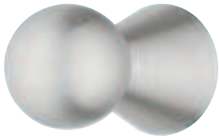

- 材質: ステンレス (SUS304)
- 仕上: ヘアライン

A mm	B mm	C mm	品番
10	19	12	2 134.26.001
14	27	15	2 134.26.002

梱包: 1、10 個

オーダー参照

取付ネジは扉厚に応じて別途ご注文ください。
取付ネジ長さ = 扉厚 + 5 mm

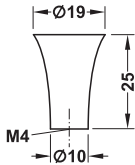

- 材質: ステンレス (SUS304)

仕上	品番
ヘアライン	2 134.29.011

梱包: 1、10 個

オーダー参照

取付ネジは扉厚に応じて別途ご注文ください。
取付ネジ長さ = 扉厚 + 5 mm

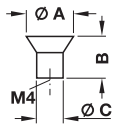

- 材質: ステンレス (SUS304)
- 仕上: ヘアライン

A mm	B mm	C mm	品番
15	15	9	2 134.29.001
20	18	11	2 134.29.002
25	22	14	2 134.29.003
30	26	16	2 134.29.004

梱包: 1、10 個

オーダー参照

取付ネジは扉厚に応じて別途ご注文ください。
取付ネジ長さ = 扉厚 + 5 mm

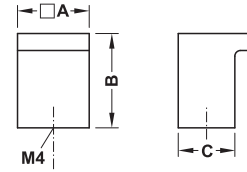

- 材質: ステンレス (SUS304)
- 仕上: ヘアライン

A mm	B mm	C mm	品番
12	20	9	2 132.94.001
16	25	12	2 132.94.002
19	25	15	2 132.94.003

梱包: 1、10 個

オーダー参照

取付ネジは扉厚に応じて別途ご注文ください。
取付ネジ長さ = 扉厚 + 5 mm

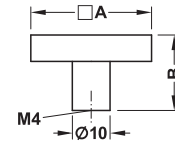

- 材質: ステンレス (SUS304)
- 仕上: ヘアライン

A mm	B mm	品番
19	20	2 134.81.011
25	20	2 134.81.012
32	20	2 134.81.013

梱包: 1、10 個

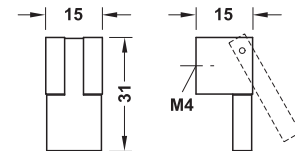

- 材質: ステンレス (SUS304)
- 仕様: ねじれ防止ピン付

仕上	品番
ヘアライン	2 112.02.000

梱包: 1、10 個

オーダー参照

取付ネジは扉厚に応じて別途ご注文ください。
取付ネジ長さ = 扉厚 + 5 mm

M4 ネジ

▶ FF 1.130

TCH-FF 2013, HJA-jp, 1/1/12; 表示寸法などの仕様は変更される場合もあります。

家具用ハンドル・ノブ
アルミニウム

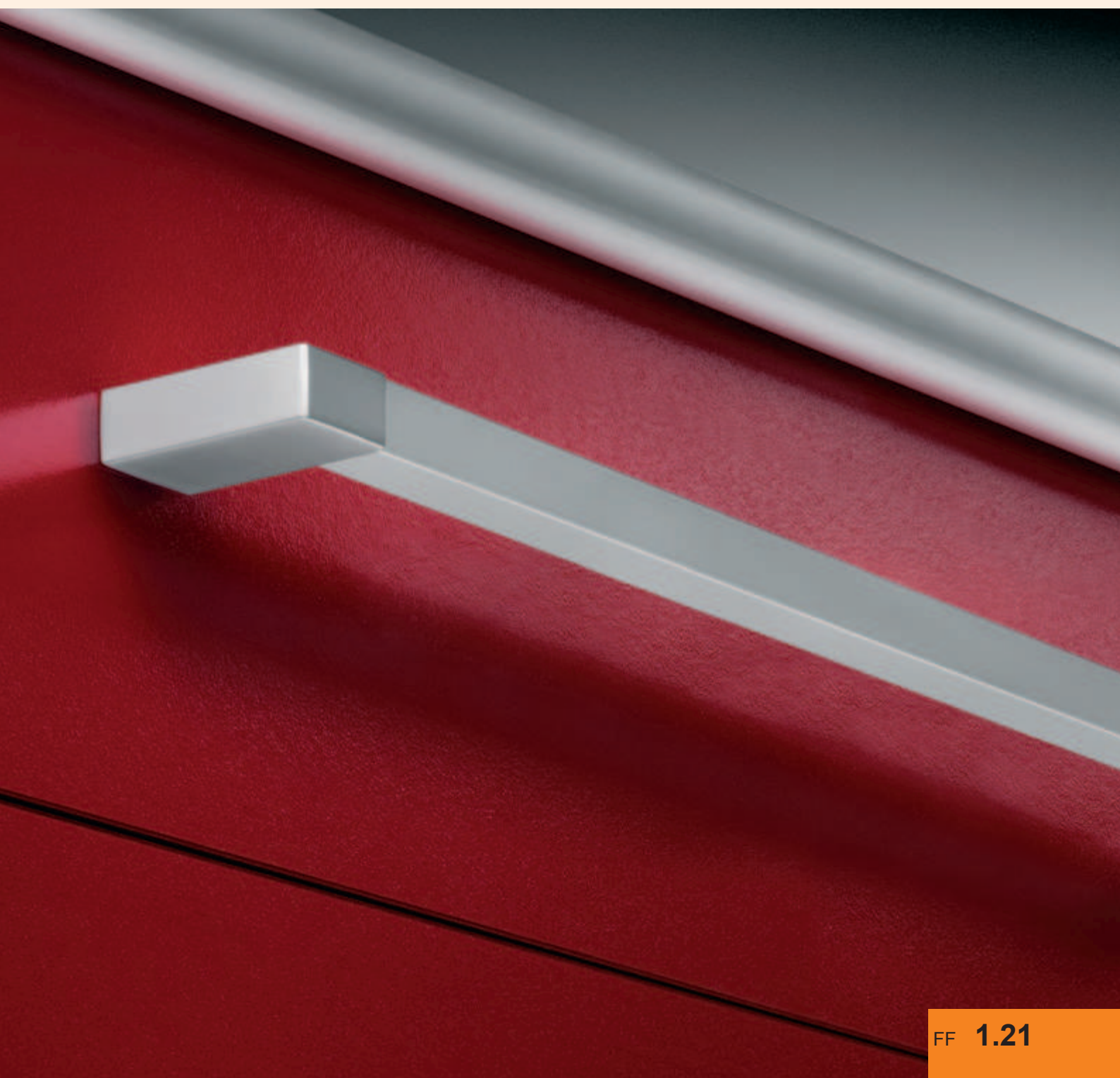



1

アルミニウム製ハンドル・ノブ

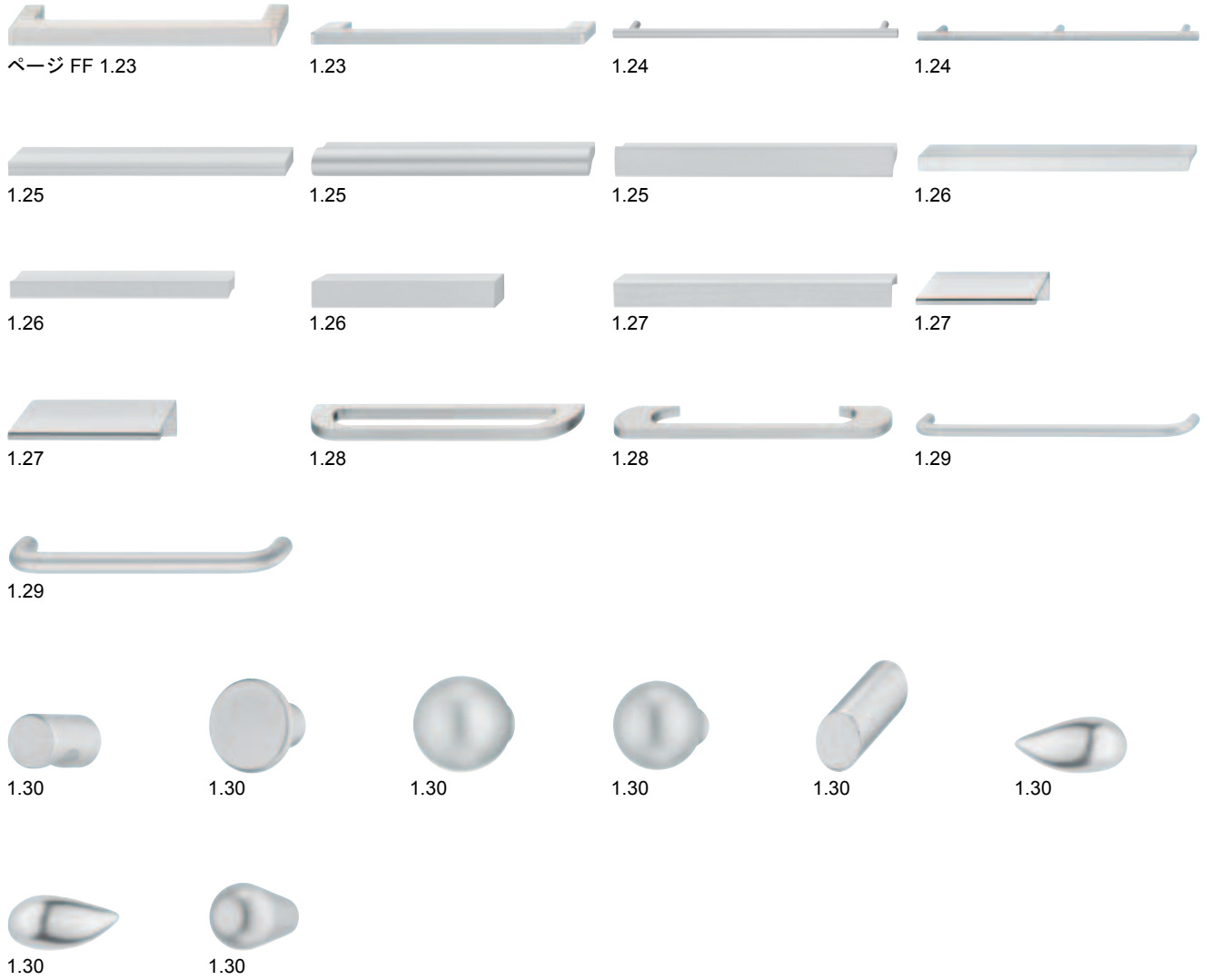

家具用ハンドル・ノブ、アルミニウム

TCH+FF 2013, HJA-jp, 11/12; 表示寸法などの仕様は変更される場合もあります。

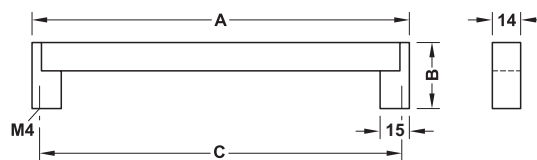
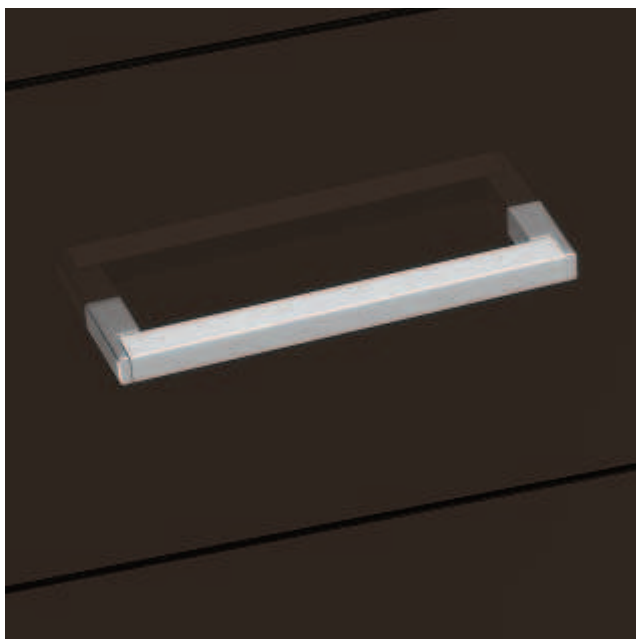

- ・ 材質： ハンドル：アルミニウム、ベース：亜鉛合金
- ・ 仕上： ハンドル：ステンレス色、ツヤなし、ベース：ステンレス色

A mm	B mm	C mm	品番
168	35	160	2 100.88.032
200	35	192	2 100.88.033
232	35	224	2 100.88.034
296	35	288	2 100.88.035
360	35	352	2 100.88.037

梱包：1、10 個

オーダー参照

取付ネジは扉厚に応じて別途ご注文ください。
取付ネジ長さ = 扉厚 + 5 mm

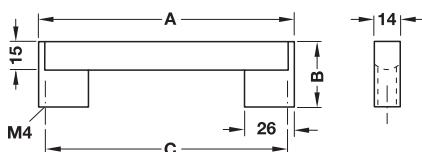

- ・ 材質： ハンドル：アルミニウム、ベース：亜鉛合金
- ・ 仕上： ハンドル：シルバーアルマイト、ベース：クロームメッキ

A mm	B mm	C mm	品番
138	35	128	2 100.88.941
170	35	160	2 100.88.942
202	35	192	2 100.88.943
234	35	224	2 100.88.944
298	35	288	2 100.88.945
330	35	320	2 100.88.946
362	35	352	2 100.88.947
490	35	480	2 100.88.948
650	35	640	2 100.88.949

梱包：1、10 個

オーダー参照

取付ネジは扉厚に応じて別途ご注文ください。
取付ネジ長さ = 扉厚 + 5 mm

TCH-FF 2013, HJA-jp, 1/12; 表示寸法などの仕様は変更される場合があります。

M4 ネジ

▶ FF 1.130



標準的なキャビネット幅用のサイズもあります。

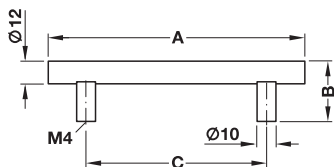

・ 仕上： シルバーアルマイト

キャビネット幅 mm	A mm	B mm	C mm	品番
—	136	32	96	2 109.54.931
—	168	32	128	2 109.54.932
300	200	32	160	2 109.54.933
—	232	32	192	2 109.54.934
350	250	32	210	2 109.54.935
400	300	32	260	2 109.54.936
450	350	32	310	2 109.54.938
500	400	32	360	2 109.54.940
550	450	32	410	2 109.54.941
600	500	32	460	2 109.54.943
700	600	32	560	2 109.54.944
800	700	32	660	2 109.54.945
900	800	32	760	2 109.54.946
1000	900	32	860	2 109.54.947

梱包：1,25 個

オーダー参照

取付ネジは扉厚に応じて別途ご注文ください。
取付ネジ長さ = 扉厚 + 5 mm

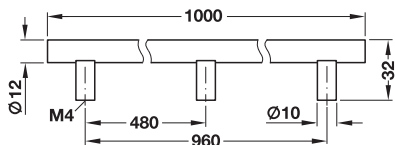

・ 仕様： 3本脚タイプ

仕上	品番
シルバーアルマイト	2 109.54.948

梱包：1,25 個

オーダー参照

取付ネジは扉厚に応じて別途ご注文ください。
取付ネジ長さ = 扉厚 + 5 mm

M4 ネジ

▶ FF 1.130

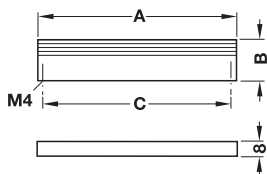

• 仕上 : シルバーアルマイト

A mm	B mm	C mm	品番
40	22	32	2 110.46.001
72	22	64	2 110.46.002
104	22	96	2 110.46.003
136	22	128	2 110.46.004
168	22	160	2 110.46.005
296	22	288	2 110.46.009

梱包 : 1、10 個

オーダー参照

取付ネジは扉厚に応じて別途ご注文ください。
取付ネジ長さ = 扉厚 + 5 mm

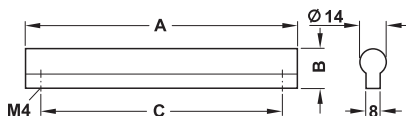

• 仕上 : シルバーアルマイト

A mm	B mm	C mm	品番
80	21	64	2 109.49.933
144	21	128	2 109.49.935

梱包 : 1、50 個

オーダー参照

取付ネジは扉厚に応じて別途ご注文ください。
取付ネジ長さ = 扉厚 + 5 mm

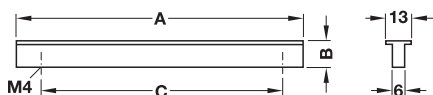
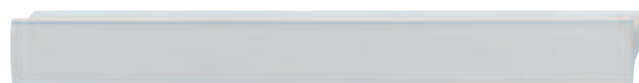

• 仕上 : シルバーアルマイト

A mm	B mm	C mm	梱包 個	品番
50	14	32	1、100	2 107.24.903
80	14	64	1、100	2 107.24.900
120	14	96	1、50	2 107.24.901
150	14	128	1、40	2 107.24.902
220	14	192	1、50	2 107.24.904

オーダー参照

取付ネジは扉厚に応じて別途ご注文ください。
取付ネジ長さ = 扉厚 + 5 mm

TCH+FF 2013, HJA-jp, 1/12; 表示寸法などの仕様は変更される場合があります。

M4 ネジ

▶ FF 1.130

1

家具用ハンドル、アルミニウム



・ 仕上: シルバーアルマイト

A mm	B mm	C mm	品番
45	19	32	2 110.46.960
90	19	64	2 110.46.961
120	19	96	2 110.46.962
150	19	128	2 110.46.963
189	19	160	2 110.46.964
250	19	192	2 110.46.965
300	19	256	2 110.46.966

梱包: 1,25 個

オーダー参照

取付ネジは扉厚に応じて別途ご注文ください。

取付ネジ長さ = 扉厚 + 5 mm

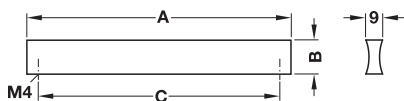
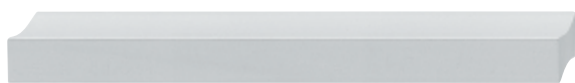

・ 仕上: シルバーアルマイト

A mm	B mm	C mm	梱包 個	品番
44	18	32	1,150	2 110.72.921
76	18	64	1,50	2 110.72.922
108	18	96	1,50	2 110.72.923
140	18	128	1,25	2 110.72.924
332	18	320	1,25	2 110.72.931

オーダー参照

取付ネジは扉厚に応じて別途ご注文ください。

取付ネジ長さ = 扉厚 + 5 mm

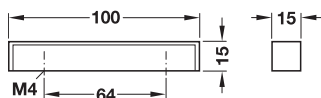

仕上	品番
シルバーアルマイト	2 110.70.901

梱包: 1,50 個

オーダー参照

取付ネジは扉厚に応じて別途ご注文ください。

取付ネジ長さ = 扉厚 + 5 mm

M4 ネジ

▶ FF 1.130

TCH-FF 2013, HJA-jp, 11/12; 表示寸法などの仕様は変更される場合もあります。

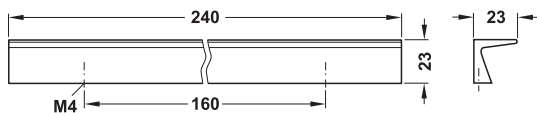

仕上	品番
シルバーアルマイト	2 124.06.900

梱包 : 1,20 個

オーダー参照

取付ネジは扉厚に応じて別途ご注文ください。
取付ネジ長さ = 扉厚 + 5 mm

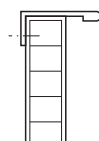
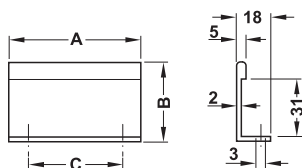

- 仕上 : クロームメッキ
- 取付ネジ付

A mm	B mm	C mm	品番
40	42	25	2 124.02.210
70	42	50	2 124.02.220

梱包 : 1,25 個

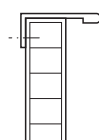
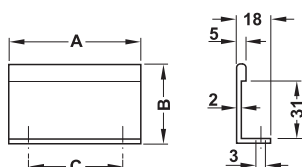

- 仕上 : シルバーアルマイト
- 取付ネジ付

A mm	B mm	C mm	品番
40	42	25	2 124.02.911
70	42	50	2 124.02.921

梱包 : 1,25 個

TCH-FF 2013, HJA-jp, 1/12; 表示寸法などの仕様は変更される場合があります。

M4 ネジ

▶ FF 1.130

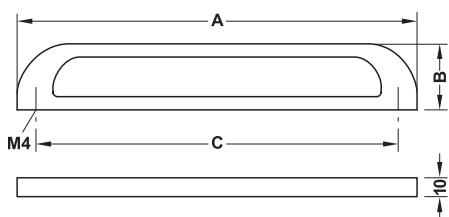

・ 仕上 : ステンレス色

A mm	B mm	C mm	品番
212	35	192	2 112.82.084
244	35	224	2 112.82.085
308	35	288	2 112.82.087
372	35	352	2 112.82.089

梱包 : 1、10 個

オーダー参照

取付ネジは扉厚に応じて別途ご注文ください。
取付ネジ長さ = 扉厚 + 5 mm

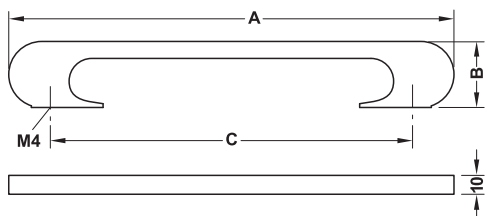

・ 仕上 : ステンレス色

A mm	B mm	C mm	品番
236	35	192	2 112.82.074
268	35	224	2 112.82.075
332	35	288	2 112.82.077
396	35	352	2 112.82.079

梱包 : 1、10 個

オーダー参照

取付ネジは扉厚に応じて別途ご注文ください。
取付ネジ長さ = 扉厚 + 5 mm

M4 ネジ

▶ FF 1.130

TCH-FF 2013, HJA-jp, 1/12; 表示寸法などの仕様は変更される場合があります。

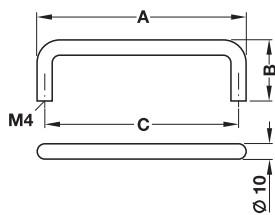
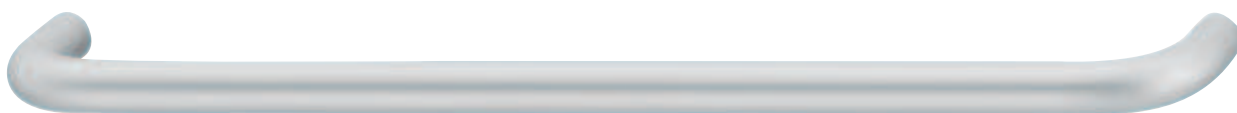

・ 仕上 : シルバーアルマイト

A mm	B mm	C mm	品番
106	32	96	2 116.05.920
138	32	128	2 116.05.930
234	32	224	2 116.05.950
298	32	288	2 116.05.970
362	32	352	2 116.05.990

梱包 : 1,25 個

オーダー参照

取付ネジは扉厚に応じて別途ご注文ください。
取付ネジ長さ = 扉厚 + 5 mm

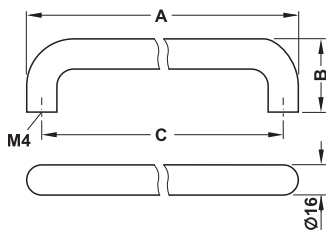

・ 仕上 : シルバーアルマイト

A mm	B mm	C mm	品番
208	40	192	2 108.46.904
240	40	224	2 108.46.905
304	40	288	2 108.46.907
336	40	320	2 108.46.908
496	40	480	2 108.46.911

梱包 : 1,10 個

オーダー参照

取付ネジは扉厚に応じて別途ご注文ください。
取付ネジ長さ = 扉厚 + 5 mm

TCH-FF 2013, HJA-jp, 1/12; 表示寸法などの仕様は変更される場合があります。

M4 ネジ

▶ FF 1.130

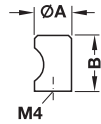

・ 仕上: シルバーアルマイト

A mm	B mm	品番
15	22	✓ 135.93.902
20	25	✓ 135.93.903
25	30	✓ 135.93.904

梱包: 1, 25 個

オーダー参照

取付ネジは扉厚に応じて別途ご注文ください。
取付ネジ長さ = 扉厚 + 5 mm

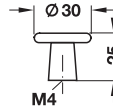

仕上	品番
シルバーアルマイト	② 133.74.903

梱包: 1, 10 個

オーダー参照

取付ネジは扉厚に応じて別途ご注文ください。
取付ネジ長さ = 扉厚 + 5 mm

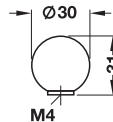

仕上	品番
シルバーアルマイト	② 135.15.900

梱包: 1, 25 個

オーダー参照

取付ネジは扉厚に応じて別途ご注文ください。
取付ネジ長さ = 扉厚 + 5 mm

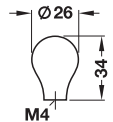

仕上	品番
シルバーアルマイト	② 135.16.900

梱包: 1, 25 個

オーダー参照

取付ネジは扉厚に応じて別途ご注文ください。
取付ネジ長さ = 扉厚 + 5 mm

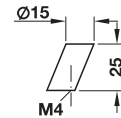

仕上	品番
シルバーアルマイト	② 133.71.901

梱包: 1, 10 個

オーダー参照

取付ネジは扉厚に応じて別途ご注文ください。
取付ネジ長さ = 扉厚 + 5 mm

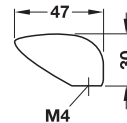

・ 仕様: 右用

仕上	品番
シルバーアルマイト	② 134.67.901

梱包: 1, 25 個

オーダー参照

取付ネジは扉厚に応じて別途ご注文ください。
取付ネジ長さ = 扉厚 + 5 mm

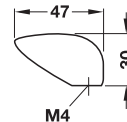

・ 仕様: 左用

仕上	品番
シルバーアルマイト	② 134.67.902

梱包: 1, 25 個

オーダー参照

取付ネジは扉厚に応じて別途ご注文ください。
取付ネジ長さ = 扉厚 + 5 mm

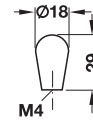

仕上	品番
シルバーアルマイト	② 133.72.901

梱包: 1, 10 個

オーダー参照

取付ネジは扉厚に応じて別途ご注文ください。
取付ネジ長さ = 扉厚 + 5 mm

M4 ネジ ▶ FF 1.130

TCH-FF 2013, HJA-jp, 1/12; 表示寸法などの仕様は変更される場合があります。

家具用ハンドル・ノブ
スチール

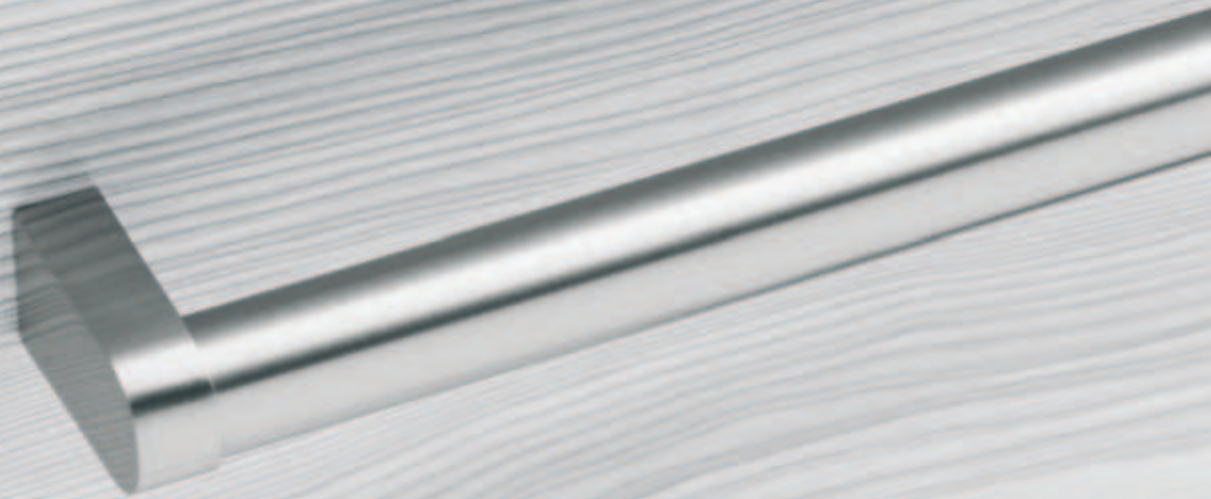



1

スチール製ハンドル



ページ FF 1.33



1.33



1.33



1.33



1.34



1.34



1.34



1.34



1.34



1.35



1.35



1.35



1.36



1.36



1.36

家具用ハンドル・ノブ、スチール

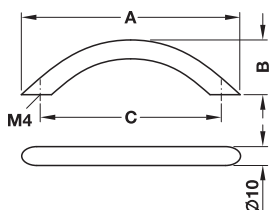

仕上	A mm	B mm	C mm	梱包個	品番
クローム メッキ	111	30	96	1,25	2 117.31.222
	148	30	128	1,25	2 117.31.231
	184	32	160	1,25	2 117.31.241
	221	32	192	1,25	2 117.31.252
	332	32	288	1,25	2 117.31.271
392	41	352	1,25	2 117.31.281	
サテン クローム	111	30	96	1,25	2 117.31.421
	148	30	128	1,25	2 117.31.431
	184	32	160	1,25	2 117.31.441
	221	32	192	1,25	2 117.31.451
	332	32	288	1,20	2 117.31.471
	392	41	352	1,25	2 117.31.482

オーダー参照

取付ネジは扉厚に応じて別途ご注文ください。
取付ネジ長さ = 扉厚 + 5 mm

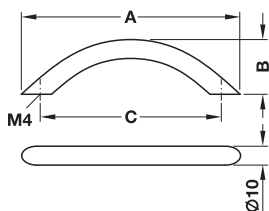

仕上	A mm	B mm	C mm	品番
サテンニッケル	111	30	96	2 117.31.621
	148	30	128	2 117.31.631
	184	32	160	2 117.31.641
	221	32	192	2 117.31.651
	332	32	288	2 117.31.671
	392	41	352	2 117.31.681
ゴールド色 ツヤあり	111	30	96	2 117.31.821
	148	30	128	2 117.31.831

梱包 : 1,25 個

オーダー参照

取付ネジは扉厚に応じて別途ご注文ください。
取付ネジ長さ = 扉厚 + 5 mm

M4 ネジ

▶ FF 1.130

TCH-FF 2013, HJA-jp, 1/12; 表示寸法などの仕様は変更される場合もあります。

1

家具用ハンドル、スチール

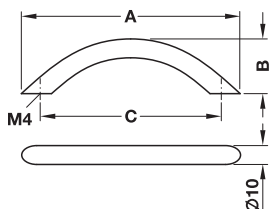

仕上	A mm	B mm	C mm	品番
白	148	30	128	2 117.31.731
黒	111	30	96	2 117.31.321
	148	30	128	2 117.31.331
	184	32	160	2 117.31.341

梱包：1,25 個

オーダー参照

取付ネジは扉厚に応じて別途ご注文ください。
取付ネジ長さ = 扉厚 + 5 mm

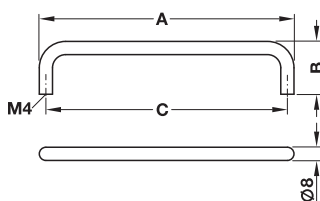

仕上	A mm	B mm	C mm	品番
クローム メッキ	72	35	64	2 116.07.215
	104	35	96	2 116.07.225
	136	35	128	2 116.07.244
	200	35	192	2 116.07.249
サテン クローム	72	35	64	2 116.07.414
	104	35	96	2 116.07.425
	120	35	112	2 116.07.435
	136	35	128	2 116.07.444
サテン ニッケル	200	35	192	2 116.07.449
	72	35	64	2 116.07.615
	104	35	96	2 116.07.625
	120	35	112	2 116.07.634
	136	35	128	2 116.07.638
	200	35	192	2 116.07.645

梱包：1,25 個

オーダー参照

取付ネジは扉厚に応じて別途ご注文ください。
取付ネジ長さ = 扉厚 + 5 mm

M4 ネジ

▶ FF 1.130

TCH-FF 2013, HJA-jp, 1/12; 表示寸法などの仕様は変更される場合があります。

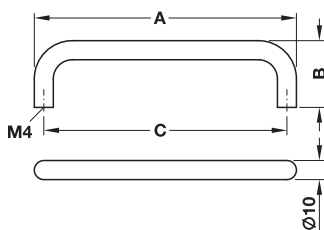
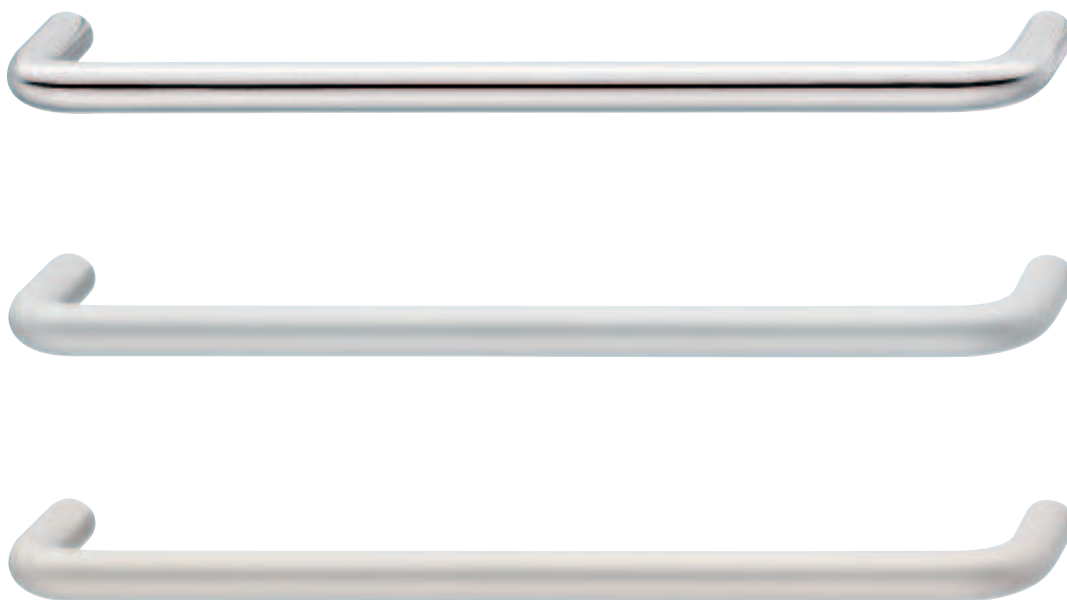

仕上	A mm	B mm	C mm	品番
クロームメッキ	74	35	64	2 116.09.205
	106	35	96	2 116.09.214
	138	35	128	2 116.09.285
	170	35	160	2 116.09.245
	202	35	192	2 116.09.265
	298	35	288	2 116.09.275
	362	35	352	2 116.09.295
サテクローム	74	35	64	2 116.09.005
	106	35	96	2 116.09.015
	138	35	128	2 116.09.085
	170	35	160	2 116.09.045
	202	35	192	2 116.09.065
	298	35	288	2 116.09.075
	362	35	352	2 116.09.095
サテンニッケル	74	35	64	2 116.09.605
	106	35	96	2 116.09.615
	138	35	128	2 116.09.685
	170	35	160	2 116.09.645
	202	35	192	2 116.09.665
	298	35	288	2 116.09.675
	362	35	352	2 116.09.695

梱包 : 1,25 個

オーダー参照

取付ネジは扉厚に応じて別途ご注文ください。

取付ネジ長さ = 扉厚 + 5 mm

TCH-FF 2013, HJA-jp, 1/12; 表示寸法などの仕様は変更される場合があります。

M4 ネジ

▶ FF 1.130

1

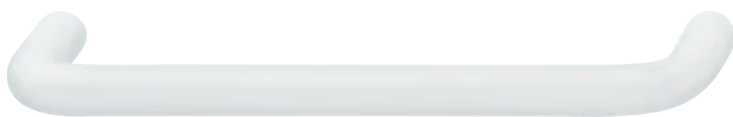

家具用ハンドル、スチール

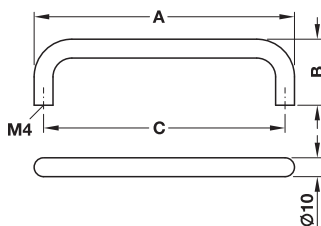

仕上 / 色	A mm	B mm	C mm	品番
ゴールド色	106	35	96	2 116.09.815
ツヤあり	138	35	128	2 116.09.885
白	106	35	96	2 116.09.714
ツヤあり	138	35	128	2 116.09.785

梱包 : 1,25 個

オーダー参照

取付ネジは扉厚に応じて別途ご注文ください。

取付ネジ長さ = 扉厚 + 5 mm

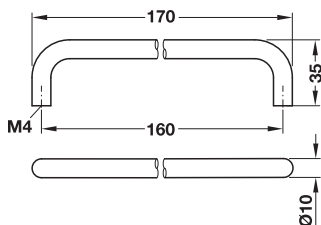

仕上 / 色	品番
黒 ツヤなし	2 116.09.345

梱包 : 1,25 個

オーダー参照

取付ネジは扉厚に応じて別途ご注文ください。

取付ネジ長さ = 扉厚 + 5 mm

M4 ネジ

▶ FF 1.130

TCH-FF 2013, HJA-jp, 1/12; 表示寸法などの仕様は変更される場合もあります。

家具用ハンドル・ノブ
真鍮

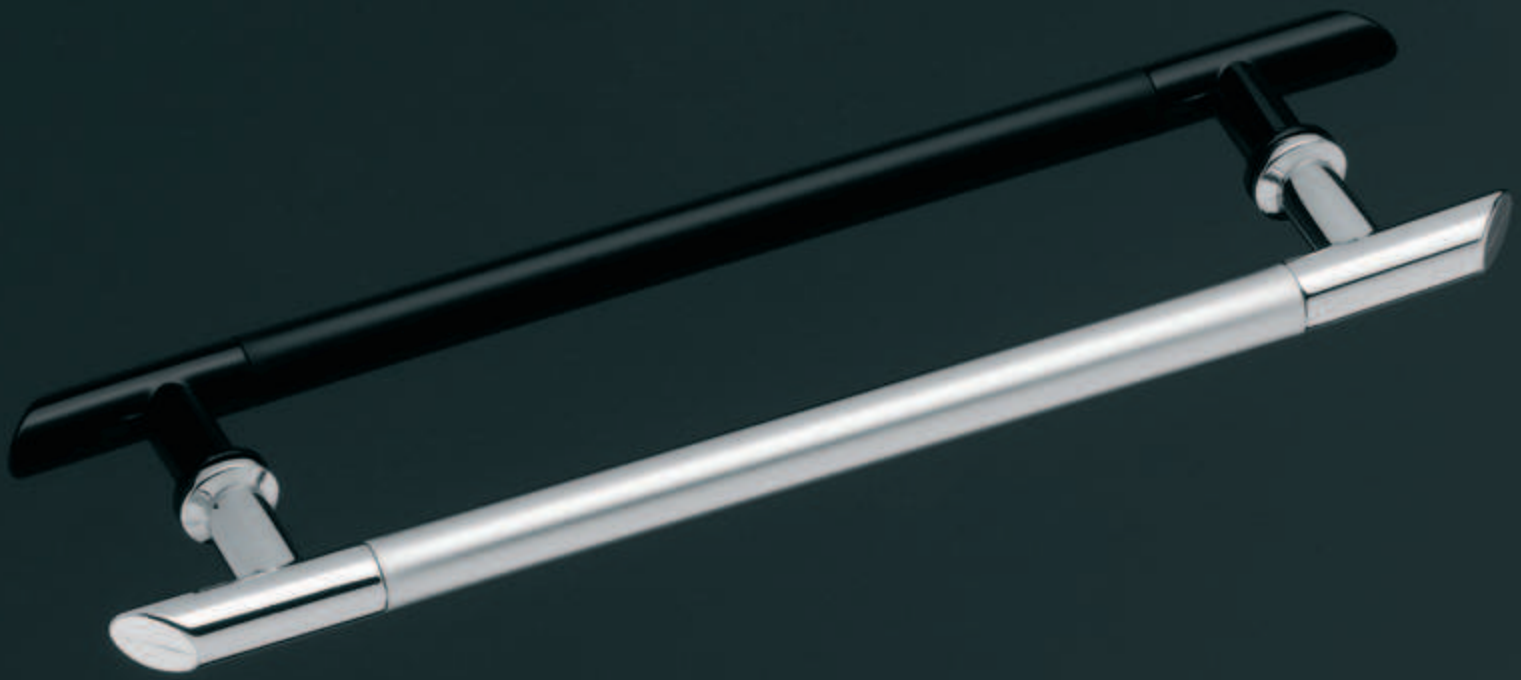



真鍮製ハンドル・ノブ

家具用ハンドル・ノブ、真鍮



ページ FF 1.39



1.39



1.40



1.40



1.40



1.40



1.40



1.40



1.40



1.40



1.41



1.41



1.41



1.42



1.42



1.42



1.42



1.42



1.43



1.43



1.43



1.43



1.43



1.43



1.43

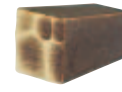

1.43



1.43



1.44



1.44



1.44



1.44



1.44



1.44



1.44



1.44



1.45



1.45



1.45



1.45



1.45



1.45



1.45



1.45



1.45



1.45



1.45



1.46



1.46



1.46



1.46



1.46



1.46

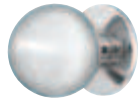

1.46



1.46



1.46

TCH-FF 2013, HJA-jp, 11/12; 表示寸法などの仕様は変更される場合があります。

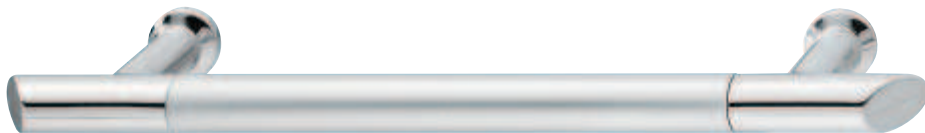

TCH-FF 2013, HJA-jp, 1/12; 表示寸法などの仕様は変更される場合があります。

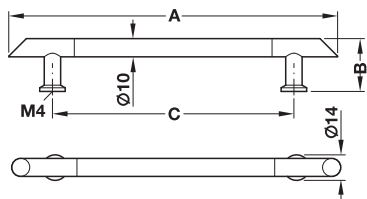

• 材質： ハンドル：真鍮、ベース：亜鉛合金

仕上	A mm	B mm	C mm	品番
ハンドル：サテクローム ベース：クロームメッキ	175	28	128	② 117.61.210
	207	28	160	② 117.61.229
	239	28	192	② 117.61.238
	335	28	288	② 117.61.247
ハンドル：黒 ツヤあり ベース：クロームメッキ	175	28	128	② 117.61.265

梱包：1、10 個

オーダー参照

取付ネジは扉厚に応じて別途ご注文ください。

取付ネジ長さ = 扉厚 + 5 mm

M4 ネジ

▶ FF 1.130

1

家具用ハンドル、真鍮

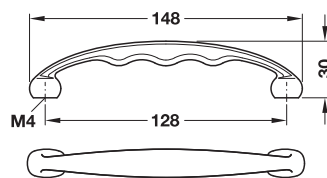
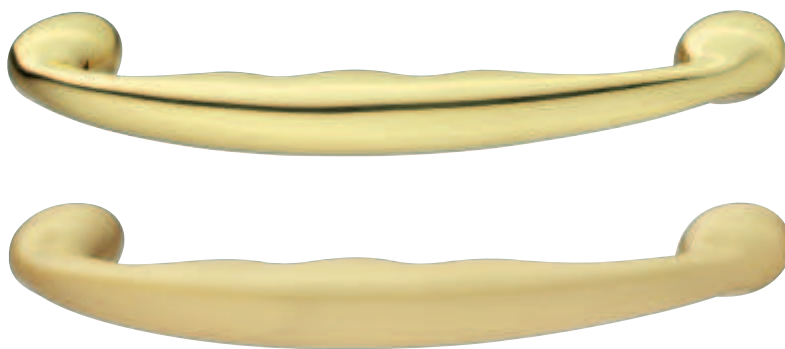

仕上	梱包
真鍮研磨	2 107.60.803
真鍮サテン	2 107.60.503

梱包: 1,25 個

オーダー参照

取付ネジは扉厚に応じて別途ご注文ください。
取付ネジ長さ = 扉厚 + 5 mm

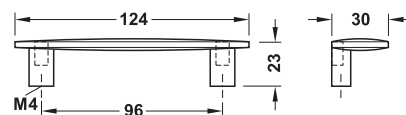
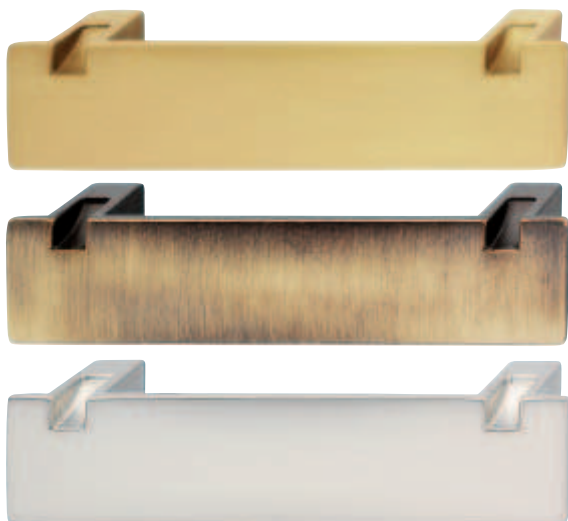

仕上	梱包 個	品番
真鍮サテン	25	✓ 108.58.501
ブラウンアンティーク	1,25	2 108.58.101
サテンニッケル	25	✓ 108.58.601

オーダー参照

取付ネジは扉厚に応じて別途ご注文ください。
取付ネジ長さ = 扉厚 + 5 mm

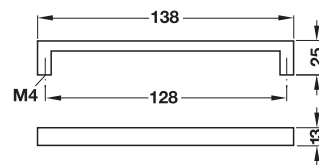
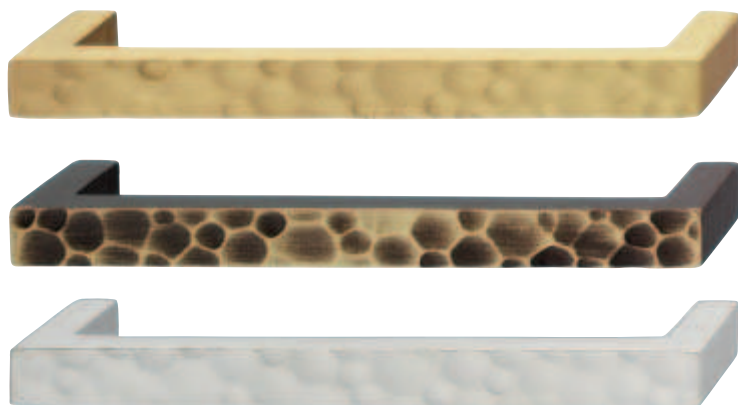

仕上	梱包 個	品番
真鍮サテン	25	✓ 108.57.502
ブラウンアンティーク	1,25	2 108.57.102
サテンニッケル	25	✓ 108.57.602

オーダー参照

取付ネジは扉厚に応じて別途ご注文ください。
取付ネジ長さ = 扉厚 + 5 mm

M4 ネジ

▶ FF 1.130

TCH-FF 2013, HJA-jp, 11/12; 表示寸法などの仕様は変更される場合があります。

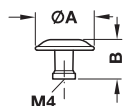

・ 仕上 : アンティークブロンズ

A mm	B mm	品番
26	19	2 125.73.102
31	21	2 125.73.103

梱包 : 1,50 個

オーダー参照

取付ネジは扉厚に応じて別途ご注文ください。
取付ネジ長さ = 扉厚 + 5 mm

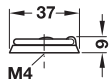

仕上	品番
アンティークブロンズ	2 125.71.102

梱包 : 1,50 個

オーダー参照

取付ネジは扉厚に応じて別途ご注文ください。
取付ネジ長さ = 扉厚 + 5 mm

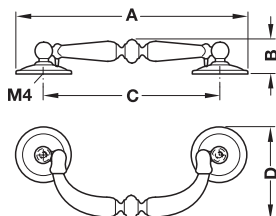

・ 仕上 : アンティークブロンズ

A mm	B mm	C mm	D mm	品番
86	17	64	33	2 125.72.101
123	20	96	50	2 125.72.102

梱包 : 1,25 個

オーダー参照

取付ネジは扉厚に応じて別途ご注文ください。
取付ネジ長さ = 扉厚 + 5 mm

TCH-FF 2013, HJA-jp, 1/12; 表示寸法などの仕様は変更される場合があります。

M4 ネジ	▶ FF 1.130
その他のクラシック装飾金具、亜鉛合金製	▶ FF 1.66

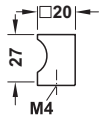
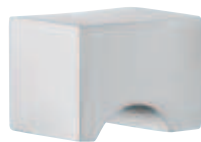

仕上	品番
クロームメッキ	2 133.59.230
サテックローム	2 133.59.430
ステンレス色	2 133.59.630

梱包：1、25 個

オーダー参照

取付ネジは扉厚に応じて別途ご注文ください。
取付ネジ長さ = 扉厚 + 5 mm

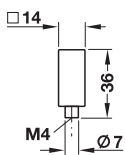

仕上	品番
クロームメッキ	2 133.59.200
サテックローム	2 133.59.400

梱包：1、25 個

オーダー参照

取付ネジは扉厚に応じて別途ご注文ください。
取付ネジ長さ = 扉厚 + 5 mm

M4 ネジ

▶ FF 1.130

TCH+FF 2013, HJA-jp, 1/12; 表示寸法などの仕様は変更される場合があります。

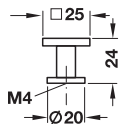
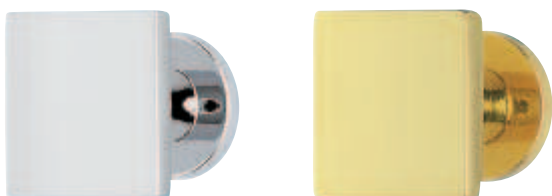

仕上	品番
クロームメッキ	2 137.80.200
真鍮研磨	2 137.80.800

梱包 : 1,25 個

オーダー参照

取付ネジは扉厚に応じて別途ご注文ください。
取付ネジ長さ = 扉厚 + 5 mm

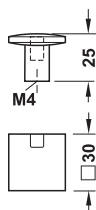
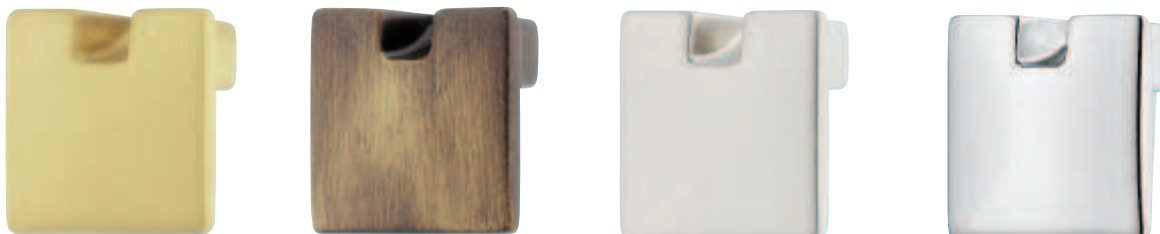

仕上	品番
真鍮サテン	2 131.08.500
ブラウンアンティーク	✓ 131.08.100
サテンニッケル	✓ 131.08.600
クロームメッキ	2 131.08.200

梱包 : 1,25 個

オーダー参照

取付ネジは扉厚に応じて別途ご注文ください。
取付ネジ長さ = 扉厚 + 5 mm

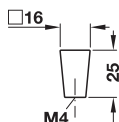

仕上	梱包 個	品番
真鍮サテン	1,50	✓ 131.07.500
ブラウンアンティーク	50	✓ 131.07.100
サテンニッケル	50	✓ 131.07.600

オーダー参照

取付ネジは扉厚に応じて別途ご注文ください。
取付ネジ長さ = 扉厚 + 5 mm

TCH-FF 2013, HJA-jp, 1/12; 表示寸法などの仕様は変更される場合があります。

M4 ネジ ▶ FF 1.130

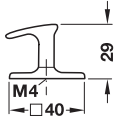

仕上	品番
真鍮サテン	✓ 131.06.500
ブラウンアンティーク	✓ 131.06.100
サテンニッケル	✓ 131.06.600

梱包：20 個

オーダー参照

取付ネジは扉厚に応じて別途ご注文ください。
取付ネジ長さ = 扉厚 + 5 mm

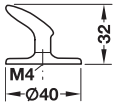

仕上	梱包 個	品番
真鍮サテン	1、20	✓ 131.06.540
ブラウンアンティーク	20	✓ 131.06.140
サテンニッケル	20	✓ 131.06.640

オーダー参照

取付ネジは扉厚に応じて別途ご注文ください。
取付ネジ長さ = 扉厚 + 5 mm

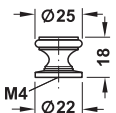

仕上	品番
真鍮研磨	② 132.07.803
ブラウンアンティーク	② 132.07.103

梱包：1、25 個

オーダー参照

取付ネジは扉厚に応じて別途ご注文ください。
取付ネジ長さ = 扉厚 + 5 mm

M4 ネジ

▶ FF 1.130

TCH-FF 2013, HJA-jp, 1/12; 表示寸法などの仕様は変更される場合があります。

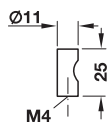

仕上	品番
クロームメッキ	✓ 136.06.212
サテックローム	✓ 136.06.410
サテンニッケル	✓ 136.06.614
真鍮研磨	2 136.06.810

梱包 : 1、25 個

オーダー参照

取付ネジは扉厚に応じて別途ご注文ください。
取付ネジ長さ = 扉厚 + 5 mm

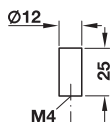

仕上	品番
クロームメッキ	2 136.58.207
サテックローム	2 136.58.400
サテンニッケル	2 136.58.609

梱包 : 1、25 個

オーダー参照

取付ネジは扉厚に応じて別途ご注文ください。
取付ネジ長さ = 扉厚 + 5 mm

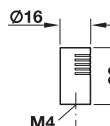

仕上	品番
クロームメッキ	2 137.16.222
真鍮研磨	2 137.16.820

梱包 : 1、20 個

オーダー参照

取付ネジは扉厚に応じて別途ご注文ください。
取付ネジ長さ = 扉厚 + 5 mm

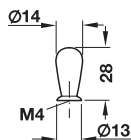

仕上	品番
サテンニッケル	2 134.56.600
真鍮研磨	2 134.56.800

梱包 : 1、10 個

オーダー参照

取付ネジは扉厚に応じて別途ご注文ください。
取付ネジ長さ = 扉厚 + 5 mm

TCH+FF 2013, HJA-jp, 1/12; 表示寸法などの仕様は変更される場合があります。

M4 ネジ

▶ FF 1.130

1

家具用ノブ、真鍮

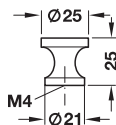

仕上	品番
クロームメッキ	2 136.76.205
サテンニッケル	2 136.76.607
真鍮研磨	2 136.76.803

梱包：1,25 個

オーダー参照

取付ネジは扉厚に応じて別途ご注文ください。
取付ネジ長さ = 扉厚 + 5 mm

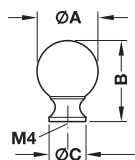

仕上	A mm	B mm	C mm	品番
クロームメッキ	25	35	15	2 136.87.226
	32	43	18	2 136.87.235
サテンニッケル	25	35	15	2 136.87.628
真鍮研磨	19	25	13	2 136.87.815
	25	35	15	2 136.87.824
	32	43	18	2 136.87.833

梱包：1,25 個

オーダー参照

取付ネジは扉厚に応じて別途ご注文ください。
取付ネジ長さ = 扉厚 + 5 mm

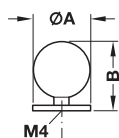

仕上	A mm	B mm	品番
クロームメッキ	20	25	2 134.97.201
	25	31	2 134.97.202
	30	37	2 134.97.203
サテンニッケル	20	25	2 134.97.601
	25	31	2 134.97.602
	30	37	2 134.97.603
真鍮研磨	25	31	2 134.97.802
	30	37	2 134.97.803

梱包：1,25 個

オーダー参照

取付ネジは扉厚に応じて別途ご注文ください。
取付ネジ長さ = 扉厚 + 5 mm

M4 ネジ

▶ FF 1.130

TCH-FF 2013, HJA-jp, 11/12; 表示寸法などの仕様は変更される場合もあります。

家具用ハンドル・ノブ
亜鉛合金

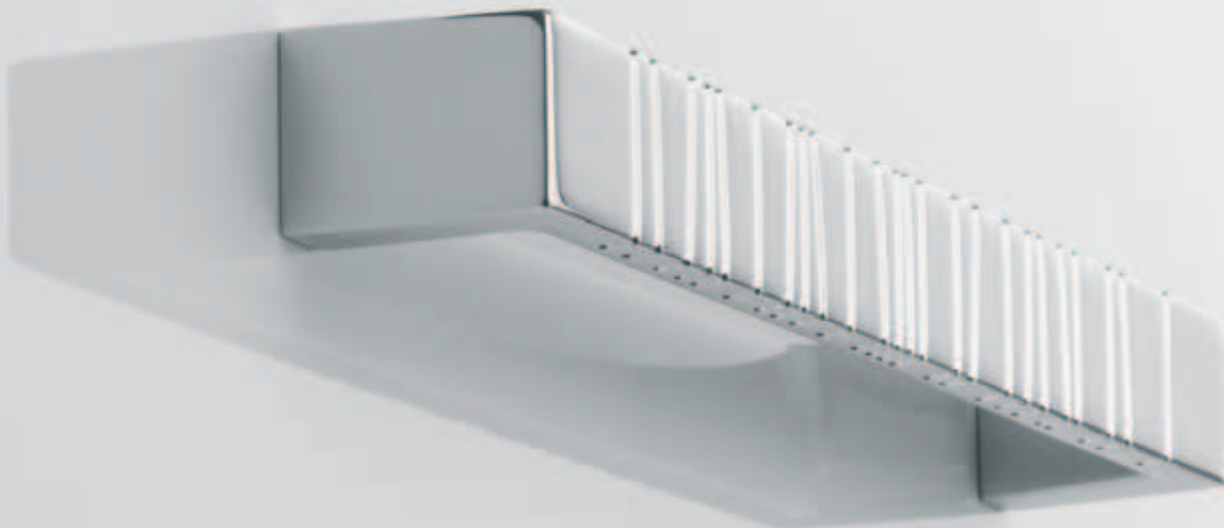



亜鉛合金製ハンドル・ノブ

家具用ハンドル・ノブ、亜鉛合金

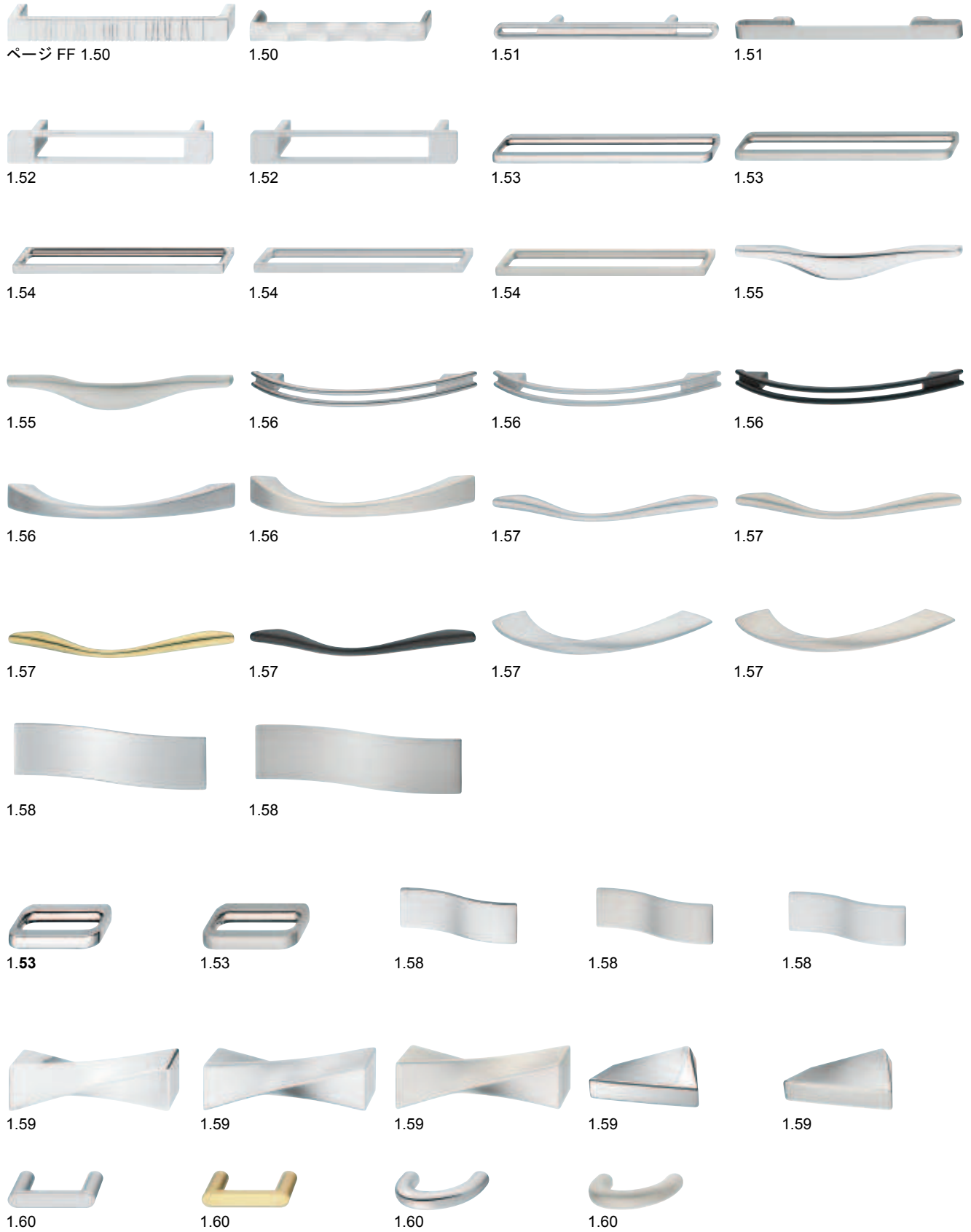

TCH+FF 2013, HJA-jp, 11/12; 表示寸法などの仕様は変更される場合があります。



亜鉛合金製ハンドル・ノブ



ページ FF 1.61



1.61

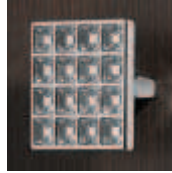

1.61



1.62



1.62



1.62



1.63



1.63



1.64



1.64



1.65



1.66



1.67



1.67



1.67



1.65



1.66



1.66



1.66



1.67



1.68



1.68



1.68



1.68



1.68



1.68



1.68



1.68



1.68



1.68



1.69



1.69



1.69



1.69



1.69



1.69



1.69



1.70



1.70



1.70



1.70



1.70

TCH-FF 2013, HJA-jp, 1/12; 表示寸法などの仕様は変更される場合があります。

家具用ハンドル・ノブ、亜鉛合金

1

家具用ハンドル、亜鉛合金

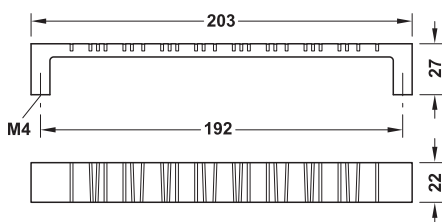

仕上	品番
クロームメッキ	2 109.50.284

梱包：1,50 個

オーダー参照

取付ネジは扉厚に応じて別途ご注文ください。
取付ネジ長さ = 扉厚 + 5 mm

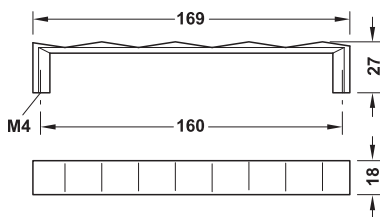

仕上	品番
ステンレス色	2 109.50.093
サテックローム	2 109.50.493

梱包：1,50 個

オーダー参照

取付ネジは扉厚に応じて別途ご注文ください。
取付ネジ長さ = 扉厚 + 5 mm

M4 ネジ

▶ FF 1.130

TCH-FF 2013, HJA-jp, 11/12; 表示寸法などの仕様は変更される場合があります。

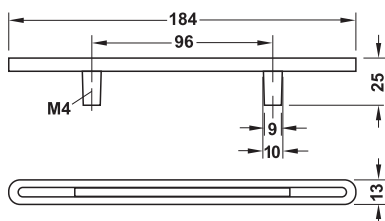

- 材質： ハンドル：亜鉛合金、
インセット：プラスチック

仕上	品番
ハンドル：クロームメッキ、 インセット：白	2 107.93.271
ハンドル：クロームメッキ、 インセット：黒	2 107.93.231

梱包：1,25 個

オーダー参照

取付ネジは扉厚に応じて別途ご注文ください。
取付ネジ長さ = 扉厚 + 5 mm

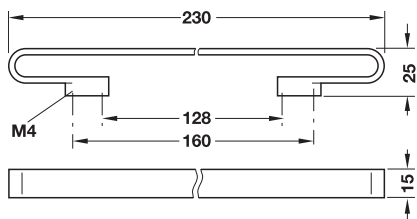

仕上	品番
ステンレス色	2 108.75.053

梱包：1,20 個

オーダー参照

取付ネジは扉厚に応じて別途ご注文ください。
取付ネジ長さ = 扉厚 + 5 mm

TCH-FF 2013, HUA-jp, 1/12; 表示寸法などの仕様は変更される場合もあります。

M4 ネジ

▶ FF 1.130

1

家具用ハンドル、亜鉛合金

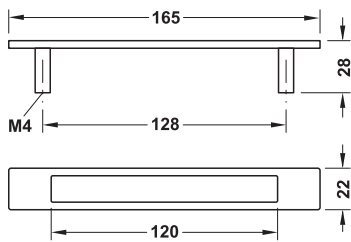

仕上	品番
クロームメッキ	104.50.212
サテンクローム	104.50.412

梱包 : 1,25 個

オーダー参照

取付ネジは扉厚に応じて別途ご注文ください。
取付ネジ長さ = 扉厚 + 5 mm

M4 ネジ

▶ FF 1.130

TCH-FF 2013, HJA-jp, 1/12; 表示寸法などの仕様は変更される場合もあります。

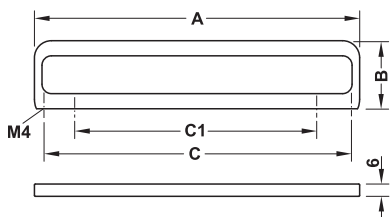

仕上	A mm	B mm	C mm	C1 mm	品番
クローム メッキ	44	32	32	—	2 113.97.200
	172	36	160	128	2 113.97.202
	332	36	320	128	2 113.97.203
ステンレス 色	44	32	32	—	2 113.97.000
	172	36	160	128	2 113.97.002
	332	36	320	128	2 113.97.003

梱包：1、10 個

オーダー参照

取付ネジは扉厚に応じて別途ご注文ください。
取付ネジ長さ = 扉厚 + 5 mm

TCH-FF 2013, HJA-jp, 1/12; 表示寸法などの仕様は変更される場合があります。

M4 ネジ

▶ FF 1.130

1

家具用ハンドル、亜鉛合金

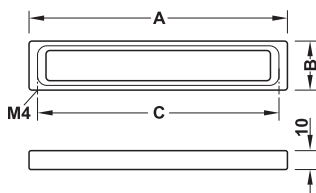

仕上	A mm	B mm	C mm	品番
クローム	137	26	128	2 113.97.232
メッキ	201	26	192	2 113.97.234
サテン	137	26	128	2 113.97.432
クローム	201	26	192	2 113.97.434
サテン	137	26	128	2 113.97.632
ニッケル	201	26	192	2 113.97.634

梱包 : 1,25 個

オーダー参照

取付ネジは扉厚に応じて別途ご注文ください。

取付ネジ長さ = 扉厚 + 5 mm

M4 ネジ

▶ FF 1.130

TCH+FF 2013, HJA-jp, 1/12; 表示寸法などの仕様は変更される場合もあります。



TCH-FF 2013, HJA-jp, 1/12; 表示寸法などの仕様は変更される場合もあります。

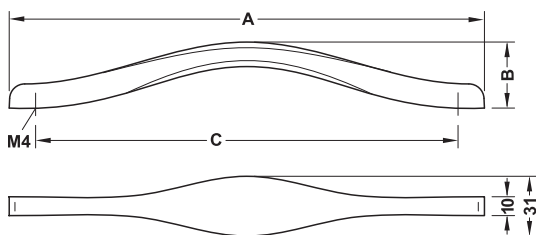

仕上	A mm	B mm	C mm	品番
クローム	252	38	224	2 107.20.215
メッキ	333	39	320	2 107.20.218
サテン	252	38	224	2 107.20.615
ニッケル	333	39	320	2 107.20.618

梱包：1、10 個

オーダー参照

取付ネジは扉厚に応じて別途ご注文ください。
取付ネジ長さ = 扉厚 + 5 mm

M4 ネジ

▶ FF 1.130

1

家具用ハンドル、亜鉛合金

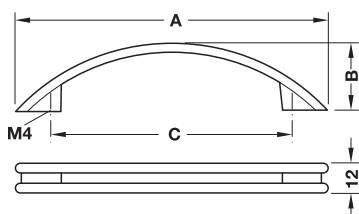
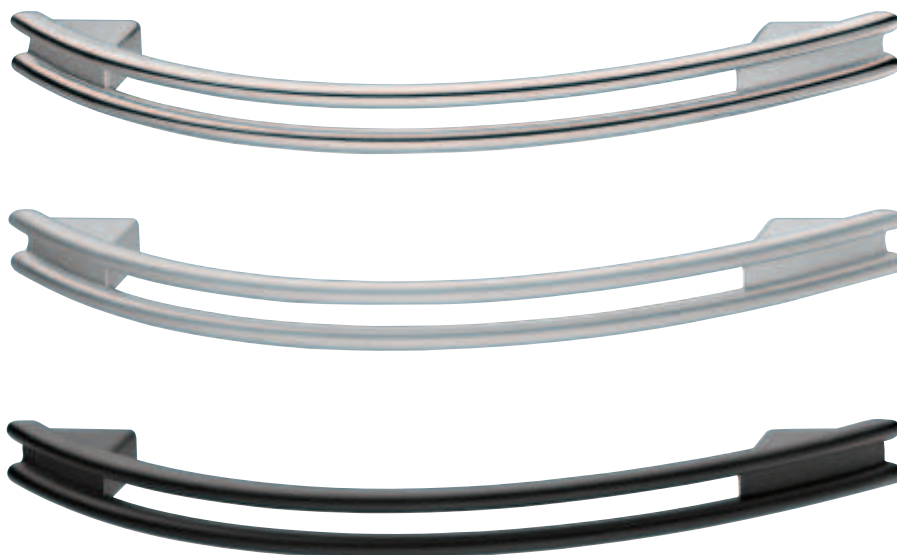

仕上	A mm	B mm	C mm	品番
クローム メッキ	124	28	96	✓ 102.27.210
	169	27	128	✓ 102.27.220
サテン クローム	124	28	96	✓ 102.27.410
	169	27	128	✓ 102.27.420
黒 ツヤなし	124	28	96	2 102.27.310
	169	27	128	2 102.27.320

梱包 : 1,50 個

オーダー参照

取付ネジは扉厚に応じて別途ご注文ください。
取付ネジ長さ = 扉厚 + 5 mm

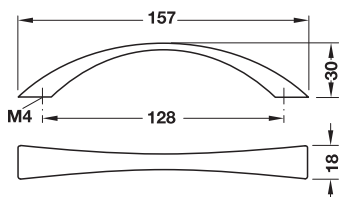

仕上	品番
サテニックローム	2 107.66.401
サテニック	2 107.66.601

梱包 : 1,25 個

オーダー参照

取付ネジは扉厚に応じて別途ご注文ください。
取付ネジ長さ = 扉厚 + 5 mm

M4 ネジ

▶ FF 1.130

TCH+FF 2013, HJA-jp, 1/1/12; 表示寸法などの仕様は変更される場合があります。

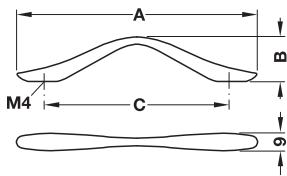
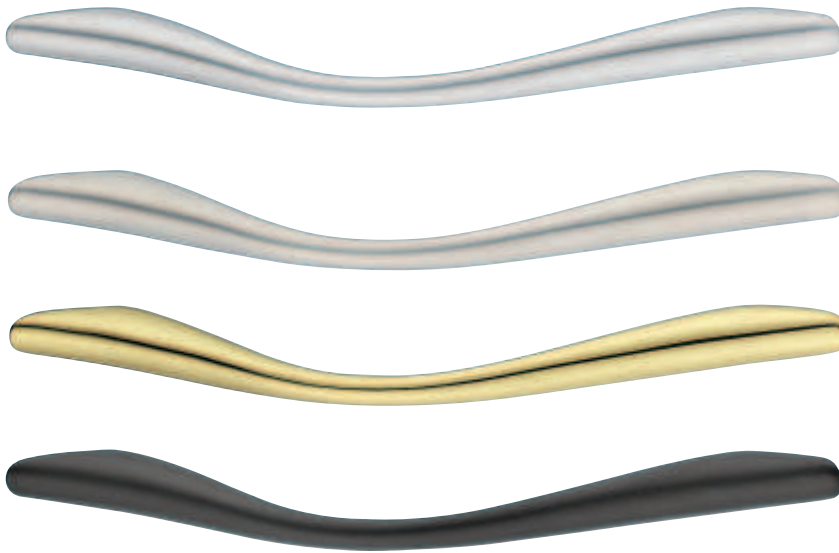

仕上	A mm	B mm	C mm	品番
サテン	125	24	96	2 107.20.402
クローム	158	25	128	2 107.20.403
サテン	125	24	96	2 107.20.602
ニッケル	158	25	128	2 107.20.603
ゴールド色	125	24	96	2 107.20.802
黒 ツヤなし	158	25	128	2 107.20.303

梱包 : 1,25 個

オーダー参照

取付ネジは扉厚に応じて別途ご注文ください。

取付ネジ長さ = 扉厚 + 5 mm

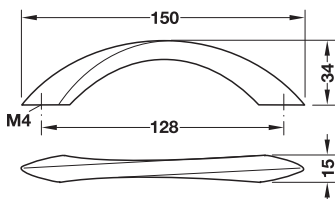

仕上	品番
サテックローム	2 110.07.400
サテンニッケル	2 110.07.600

梱包 : 1,25 個

オーダー参照

取付ネジは扉厚に応じて別途ご注文ください。

取付ネジ長さ = 扉厚 + 5 mm

M4 ネジ

▶ FF 1.130

TCH-FF 2013, HJA-jp, 1/12; 表示寸法などの仕様は変更される場合があります。

1

家具用ハンドル、亜鉛合金

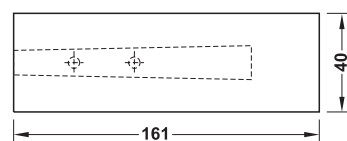
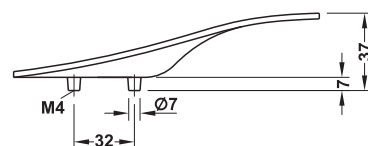

仕上	品番
クロームメッキ	2 102.02.201
ステンレス色	2 102.02.601

梱包 : 1、10 個

オーダー参照

取付ネジは扉厚に応じて別途ご注文ください。
取付ネジ長さ = 扉厚 + 5 mm

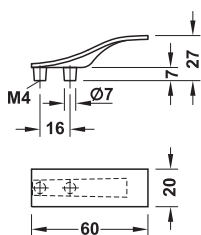

仕上	品番
クロームメッキ	2 102.02.200
ステンレス色	2 102.02.600
アルミ色	2 102.02.900

梱包 : 1、25 個

オーダー参照

取付ネジは扉厚に応じて別途ご注文ください。
取付ネジ長さ = 扉厚 + 5 mm

M4 ネジ

▶ FF 1.130

TCH+FF 2013, HJA-jp, 1/12; 表示寸法などの仕様は変更される場合もあります。

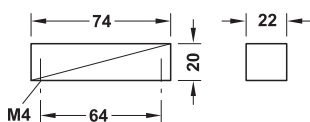
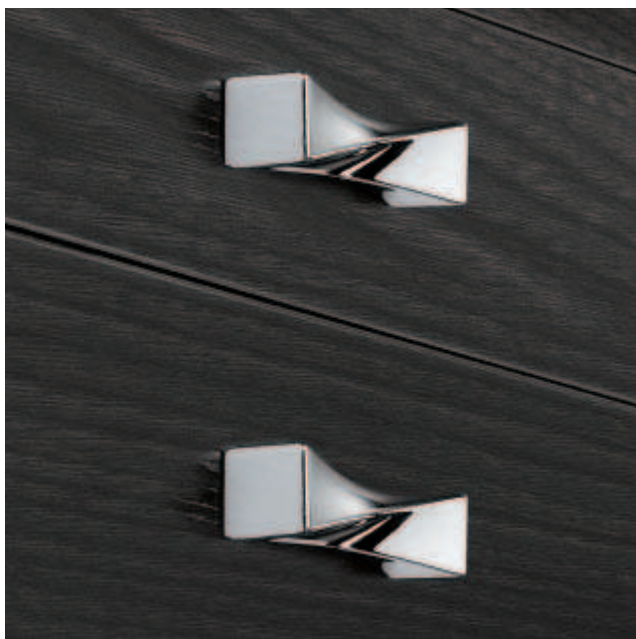

仕上	品番
クロームメッキ	2 111.36.210
サテクローム	2 111.36.410
ブラシニッケル	2 111.36.610

梱包 : 1,50 個

オーダー参照

取付ネジは扉厚に応じて別途ご注文ください。
取付ネジ長さ = 扉厚 + 5 mm

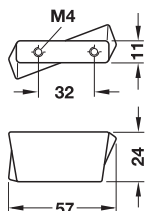

仕上	品番
クロームメッキ	2 111.51.200
ステンレス色	2 111.51.000

梱包 : 1,10 個

オーダー参照

取付ネジは扉厚に応じて別途ご注文ください。
取付ネジ長さ = 扉厚 + 5 mm

TCH-FF 2013, HJA-jp, 1/12; 表示寸法などの仕様は変更される場合があります。

M4 ネジ

▶ FF 1.130

1

家具用ハンドル、亜鉛合金

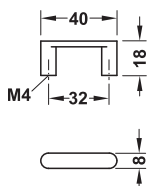
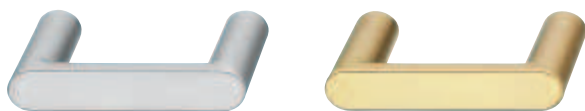
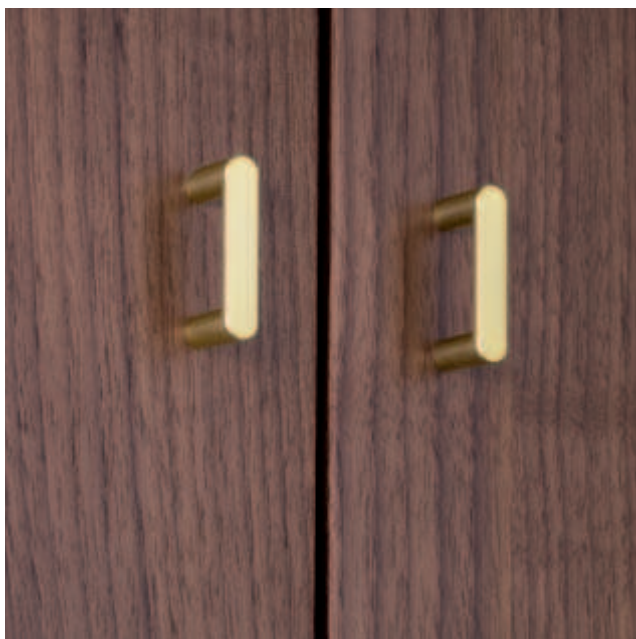

仕上	品番
サテックローム	2 110.08.450
サテングールド色	2 110.08.550

梱包：1,25 個

オーダー参照

取付ネジは扉厚に応じて別途ご注文ください。
取付ネジ長さ = 扉厚 + 5 mm

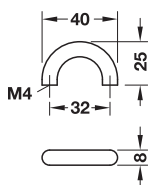
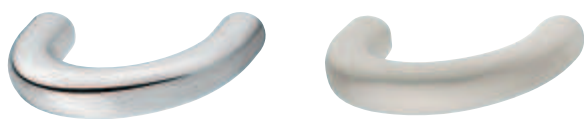

仕上	品番
クロームメッキ	2 104.62.200
サテンニッケル	2 104.62.600

梱包：1,25 個

オーダー参照

取付ネジは扉厚に応じて別途ご注文ください。
取付ネジ長さ = 扉厚 + 5 mm

M4 ネジ

▶ FF 1.130

TCH+FF 2013, HJA-jp, 1/12; 表示寸法などの仕様は変更される場合もあります。

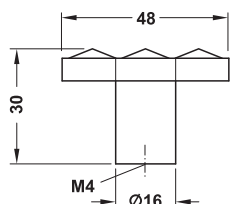

- 材質： ノブ：亜鉛合金、
インセット：クリスタルガラス

仕上	品番
ノブ：クロームメッキ インセット：透明	2 132.14.200

梱包：1、25 個

オーダー参照

取付ネジは扉厚に応じて別途ご注文ください。
取付ネジ長さ = 扉厚 + 5 mm

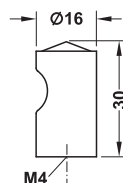

- 材質： ノブ：真鍮、
インセット：クリスタルガラス

仕上	品番
ノブ：クロームメッキ インセット：透明	2 132.15.200

梱包：1、25 個

オーダー参照

取付ネジは扉厚に応じて別途ご注文ください。
取付ネジ長さ = 扉厚 + 5 mm

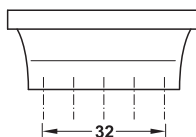
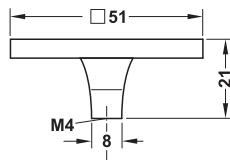

- 材質： ノブ：亜鉛合金、
インセット：クリスタルガラス

仕上	品番
ノブ：クロームメッキ インセット：透明	2 132.19.712

梱包：1、10 個

オーダー参照

取付ネジは扉厚に応じて別途ご注文ください。
取付ネジ長さ = 扉厚 + 5 mm

TCH+FF 2013, HJA+JP, 1/12; 表示寸法などの仕様は変更される場合があります。



このノブにはクリスタルガラスが使われていますので、お手入れの際は柔らかい布等で軽く拭いてください。

M4 ネジ

▶ FF 1.130

1

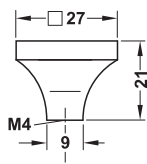
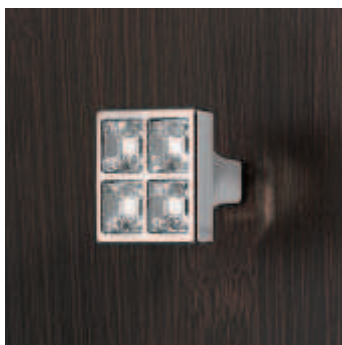

- 材質： ノブ：亜鉛合金、
インセット：クリスタルガラス

仕上	品番
ノブ：ニッケルメッキ インセット：透明	2 132.19.710

梱包：1、25 個

オーダー参照

取付ネジは扉厚に応じて別途ご注文ください。
取付ネジ長さ = 扉厚 + 5 mm

家具用ノブ、亜鉛合金

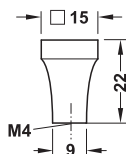

- 材質： ノブ：亜鉛合金、
インセット：クリスタルガラス

仕上	品番
ノブ：ニッケルメッキ インセット：透明	2 132.19.700

梱包：1、25 個

オーダー参照

取付ネジは扉厚に応じて別途ご注文ください。
取付ネジ長さ = 扉厚 + 5 mm

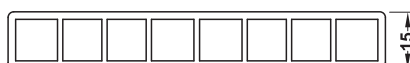
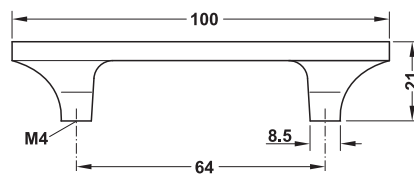

- 材質： ハンドル：亜鉛合金、
インセット：クリスタルガラス

仕上	品番
ハンドル：ニッケルメッキ インセット：透明	2 103.29.710

梱包：1、25 個

オーダー参照

取付ネジは扉厚に応じて別途ご注文ください。
取付ネジ長さ = 扉厚 + 5 mm

A

このノブにはクリスタルガラスが使われていますので、お手入れの際は柔らかい布等で軽く拭いてください。

M4 ネジ

▶ FF 1.130

TCH-FF 2013, HJA-jp, 1/12; 表示寸法などの仕様は変更される場合もあります。

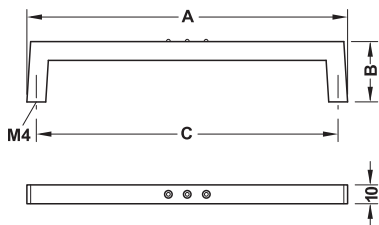

- 材質： ハンドル：亜鉛合金、
インセット：クリスタルガラス
- 仕上： ハンドル：ブラシサテンニッケル、
インセット：透明

A mm	B mm	C mm	品番
138	32	128	② 102.12.622
170	32	160	② 102.12.623

梱包：1、25 個

オーダー参照

取付ネジは扉厚に応じて別途ご注文ください。
取付ネジ長さ = 扉厚 + 5 mm

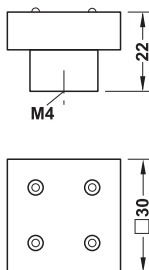

- 材質： ハンドル：亜鉛合金、
インセット：クリスタルガラス

仕上	品番
ハンドル：ブラシサテンニッケル インセット：透明	② 131.10.610

梱包：1、25 個

オーダー参照

取付ネジは扉厚に応じて別途ご注文ください。
取付ネジ長さ = 扉厚 + 5 mm

TCH-FF 2013, HJA-jp, 1/12; 表示寸法などの仕様は変更される場合があります。



このハンドルにはクリスタルガラスが使われていますので、お手入れの際は柔らかい布等で軽く拭いてください。

M4 ネジ

▶ FF 1.130

1

家具用ハンドル、亜鉛合金

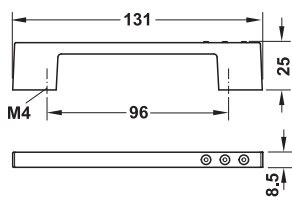

- 材質： ハンドル：亜鉛合金、
インセット：クリスタルガラス

仕上	品番
ハンドル：クロームメッキ インセット：透明	2 110.29.210

梱包：1、25 個

オーダー参照

取付ネジは扉厚に応じて別途ご注文ください。
取付ネジ長さ = 扉厚 + 5 mm

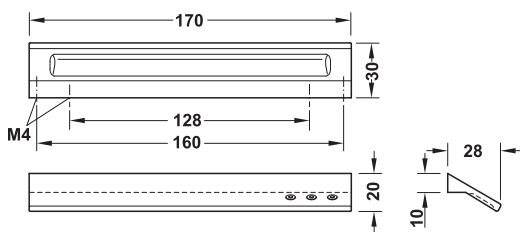

- 材質： ハンドル：亜鉛合金、
インセット：クリスタルガラス

仕上	品番
ハンドル：クロームメッキ インセット：透明	2 106.11.214

梱包：1、25 個

オーダー参照

取付ネジは扉厚に応じて別途ご注文ください。
取付ネジ長さ = 扉厚 + 5 mm



このハンドルにはクリスタルガラスが使われていますので、お手入れの際は柔らかい布等で軽く拭いてください。

M4 ネジ

▶ FF 1.130

TCH-FF 2013, HJA-jp, 1/1/12; 表示寸法などの仕様は変更される場合もあります。

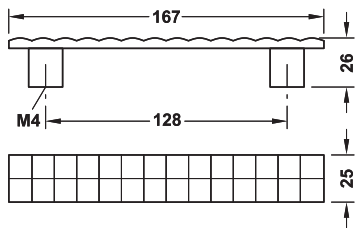

仕上	品番
すずアンティーク	2 104.96.942

梱包 : 1、25 個

オーダー参照

取付ネジは扉厚に応じて別途ご注文ください。
取付ネジ長さ = 扉厚 + 5 mm

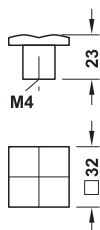

仕上	品番
すずアンティーク	2 120.23.940

梱包 : 1、25 個

オーダー参照

取付ネジは扉厚に応じて別途ご注文ください。
取付ネジ長さ = 扉厚 + 5 mm

TCH-FF 2013, HJA-jp, 1/12; 表示寸法などの仕様は変更される場合もあります。

M4 ネジ

▶ FF 1.130

1

家具用ハンドル、亜鉛合金

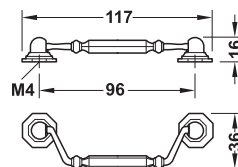
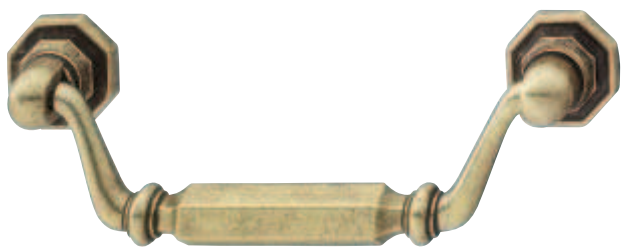

仕上	品番
ブラウンアンティーク	2 121.61.125

梱包 : 1,25 個

オーダー参照

取付ネジは扉厚に応じて別途ご注文ください。
取付ネジ長さ = 扉厚 + 5 mm

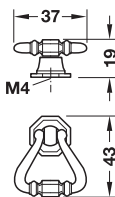

仕上	品番
ブラウンアンティーク	2 121.62.104

梱包 : 1,25 個

オーダー参照

取付ネジは扉厚に応じて別途ご注文ください。
取付ネジ長さ = 扉厚 + 5 mm

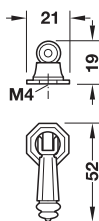

仕上	品番
ブラウンアンティーク	2 121.62.159

梱包 : 1,25 個

オーダー参照

取付ネジは扉厚に応じて別途ご注文ください。
取付ネジ長さ = 扉厚 + 5 mm

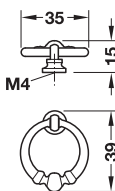

仕上	品番
ブラウンアンティーク	121.05.118

梱包 : 1,25 個

オーダー参照

取付ネジは扉厚に応じて別途ご注文ください。
取付ネジ長さ = 扉厚 + 5 mm

M4 ネジ

▶ FF 1.130

TCH+FF 2013, HJA-jp, 1/12; 表示寸法などの仕様は変更される場合もあります。

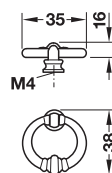

仕上	品番
ブラウンアンティーク	2 121.19.103

梱包 : 1,25 個

オーダー参照

取付ネジは扉厚に応じて別途ご注文ください。
取付ネジ長さ = 扉厚 + 5 mm

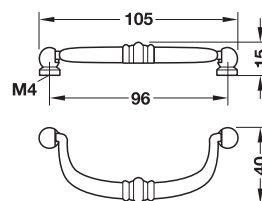

仕上	品番
ブラウンアンティーク	2 121.18.124

梱包 : 1,25 個

オーダー参照

取付ネジは扉厚に応じて別途ご注文ください。
取付ネジ長さ = 扉厚 + 5 mm

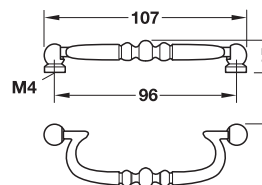
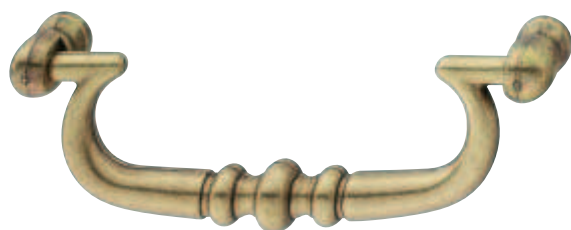

仕上	品番
ブラウンアンティーク	2 121.04.102

梱包 : 1,25 個

オーダー参照

取付ネジは扉厚に応じて別途ご注文ください。
取付ネジ長さ = 扉厚 + 5 mm

プレート

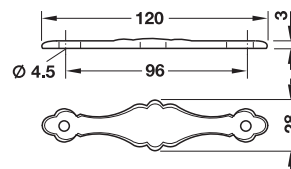

仕上	品番
ブラウンアンティーク	2 121.18.188

梱包 : 1,25 個

TCH-FF 2013, HJA-jp, 1/12; 表示寸法などの仕様は変更される場合もあります。

M4 ネジ

▶ FF 1.130

1

家具用ノブ、亜鉛合金

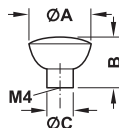
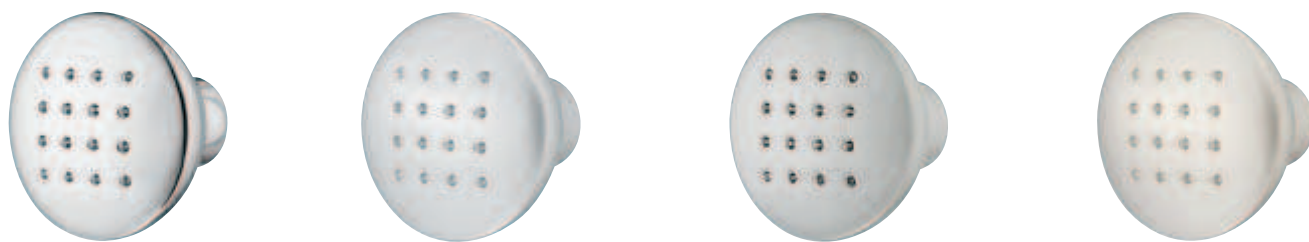

仕上	A mm	B mm	C mm	品番
クローム メッキ	28	25	12	2 135.48.201
サテン クローム	28	25	12	2 135.48.401
	33	27	14	2 135.48.403
ステンレス色	28	25	12	2 135.48.001
	33	27	14	2 135.48.003
サテン ニッケル	28	25	12	2 135.48.601
	33	27	14	2 135.48.603

梱包：1,25 個

オーダー参照

取付ネジは扉厚に応じて別途ご注文ください。
取付ネジ長さ = 扉厚 + 5 mm

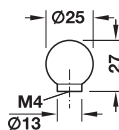

仕上	品番
クロームメッキ	2 136.08.207
サテンニッケル	2 136.08.609
ゴールド色	2 136.08.805

梱包：1,25 個

オーダー参照

取付ネジは扉厚に応じて別途ご注文ください。
取付ネジ長さ = 扉厚 + 5 mm

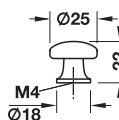

仕上	品番
クロームメッキ	✓ 134.39.202
サテンニッケル	✓ 134.39.604
ゴールド色	2 134.39.800

梱包：1,25 個

オーダー参照

取付ネジは扉厚に応じて別途ご注文ください。
取付ネジ長さ = 扉厚 + 5 mm

M4 ネジ

▶ FF 1.130

TCH-FF 2013, HJA-jp, 1/12; 表示寸法などの仕様は変更される場合があります。

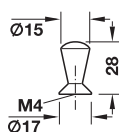
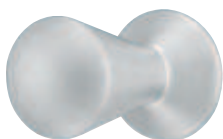

仕上	品番
サテックローム	2 135.03.400

梱包：1,50 個

オーダー参照

取付ネジは扉厚に応じて別途ご注文ください。
取付ネジ長さ = 扉厚 + 5 mm

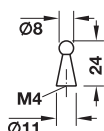
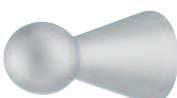

仕上	品番
サテックローム	2 133.89.400

梱包：1,200 個

オーダー参照

取付ネジは扉厚に応じて別途ご注文ください。
取付ネジ長さ = 扉厚 + 5 mm

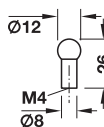
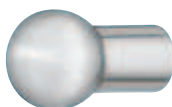

仕上	品番
クロームメッキ	2 136.09.204
黒 ツヤなし	2 136.09.302

梱包：1,10 個

オーダー参照

取付ネジは扉厚に応じて別途ご注文ください。
取付ネジ長さ = 扉厚 + 5 mm

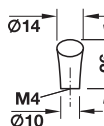

仕上	品番
クロームメッキ	2 133.91.200
サテックローム	2 133.91.400
サテンニッケル	2 133.91.600

梱包：1,100 個

オーダー参照

取付ネジは扉厚に応じて別途ご注文ください。
取付ネジ長さ = 扉厚 + 5 mm

TCH-FF 2013, HJA-jp, 1/12; 表示寸法などの仕様は変更される場合があります。

M4 ネジ

▶ FF 1.130

家具用ノブ、亜鉛合金

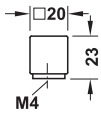

仕上	品番
クロームメッキ	2 133.28.210
サテックローム	2 133.28.410
ブラシサテンニッケル	2 133.28.610

梱包 : 1,25 個

オーダー参照

取付ネジは扉厚に応じて別途ご注文ください。
取付ネジ長さ = 扉厚 + 5 mm

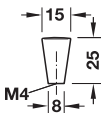

仕上	品番
サテックローム	2 133.28.400
サテンニッケル	2 133.28.600

梱包 : 1,50 個

オーダー参照

取付ネジは扉厚に応じて別途ご注文ください。
取付ネジ長さ = 扉厚 + 5 mm

M4 ネジ

▶ FF 1.130

家具用ハンドル・ノブ
木、木+メタル





1

木+メタル製ハンドル・ノブ



ページ FF 1.73



1.73



1.74



1.74



1.75



1.75



1.75



1.75

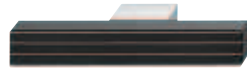

1.76



1.77



1.77



1.77

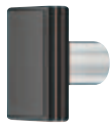

1.76



1.76



1.78

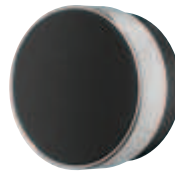

1.78



1.78

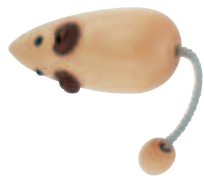

1.79



1.79



1.79



1.79



1.79



1.80



1.80



1.80



1.80



1.80

家具用ハンドル・ノブ、木・木+メタル

TCH+FF 2013, HJA-jp, 11/12; 表示寸法などの仕様は変更される場合があります。

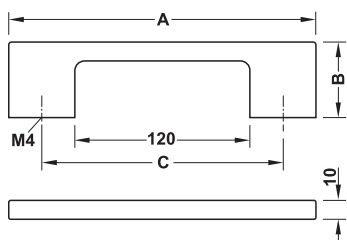

• 材質： HPL ラミネートパネル

仕上	A mm	B mm	C mm	品番
トップレイヤー：シルバー アルマイト ツヤなし エッジ：黒/シルバー色	190	40	160	2 194.17.913
	222	40	192	2 194.17.904
	350	40	320	2 194.17.908
トップレイヤー：黒 エッジ：黒/シルバー色	190	40	160	2 194.17.313
	222	40	192	2 194.17.304
	350	40	320	2 194.17.308

梱包：1、10 個

オーダー参照

取付ネジは扉厚に応じて別途ご注文ください。
取付ネジ長さ = 扉厚 + 5 mm

TCH-FF 2013, HJA-jp, 1/12; 表示寸法などの仕様は変更される場合があります。

M4 ネジ

▶ FF 1.130

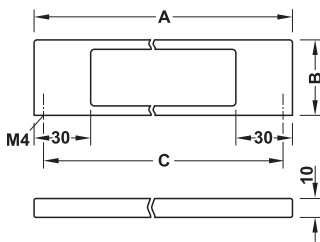

・ 材質： HPL ラミネートパネル

仕上	A mm	B mm	C mm	品番
トプレイヤー：シルバー アルマイト ツヤなし エッジ：黒 / シルバー色	170	40	160	2 194.17.953
	202	40	192	2 194.17.954
	330	40	320	2 194.17.958
トプレイヤー：黒 エッジ：黒 / シルバー色	170	40	160	2 194.17.353
	202	40	192	2 194.17.354
	330	40	320	2 194.17.358

梱包：1、10 個

オーダー参照

取付ネジは扉厚に応じて別途ご注文ください。

取付ネジ長さ = 扉厚 + 5 mm

M4 ネジ

▶ FF 1.130

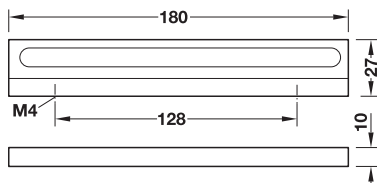

- 仕上: ハンドル: ナチュラル、ベース: シルバー色 ツヤなし

材質	品番
ハンドル: ウェンジ ベース: アルミニウム	2 109.88.792
ハンドル: チェリー ベース: アルミニウム	2 109.88.692

梱包: 1、10 個

オーダー参照

取付ネジは扉厚に応じて別途ご注文ください。
取付ネジ長さ = 扉厚 + 5 mm

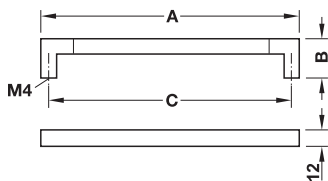

- 仕上: ハンドル: クリアラッカー塗装、ベース: サテンクローム
- 仕様: 底付

材質	A mm	B mm	C mm	品番
ハンドル: オーク ベース: 亜鉛合金	140	35	128	2 194.60.442
	204	35	192	2 194.60.444
	236	35	224	2 194.60.445
ハンドル: ウェンジ ベース: 亜鉛合金	140	35	128	2 194.60.482
	204	35	192	2 194.60.484
	236	35	224	2 194.60.485
	428	35	416	2 194.60.486

梱包: 1、10 個

オーダー参照

取付ネジは扉厚に応じて別途ご注文ください。
取付ネジ長さ = 扉厚 + 5 mm

M4 ネジ

▶ FF 1.130

TCH-FF 2013, HJA-jp, 1/12; 表示寸法などの仕様は変更される場合もあります。

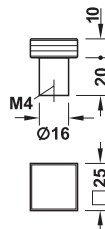
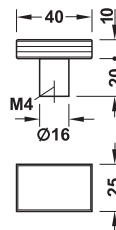
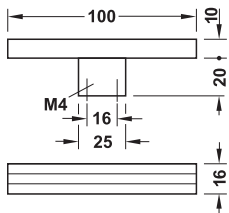

- 材質：ハンドル：HPL ラミネートパネル、ベース：亜鉛合金

仕上	品番
ハンドル：黒 / シルバー色 ベース：クロームメッキ	2 194.19.300

梱包：1、10 個

オーダー参照

取付ネジは扉厚に応じて別途ご注文ください。
取付ネジ長さ = 扉厚 + 5 mm

- 材質：ノブ：HPL ラミネートパネル、ベース：スチール

仕上	品番
ノブ：黒 / シルバー色 ベース：クロームメッキ	2 196.17.301

梱包：1、10 個

オーダー参照

取付ネジは扉厚に応じて別途ご注文ください。
取付ネジ長さ = 扉厚 + 5 mm

- 材質：ノブ：HPL ラミネートパネル、ベース：スチール

仕上	品番
ノブ：黒 / シルバー色 ベース：クロームメッキ	2 196.17.300

梱包：1、10 個

オーダー参照

取付ネジは扉厚に応じて別途ご注文ください。
取付ネジ長さ = 扉厚 + 5 mm

M4 ネジ

▶ FF 1.130

TCH+FF 2013, HJA-jp, 1/1/12; 表示寸法などの仕様は変更される場合があります。



Ä

ハンドル 194.01.304 のグリップ部分はブナ材に黒色ソフトラッカー塗装で仕上げています。表面はレザーやラバーのような触り心地です。

家具用ハンドル、木+メタル

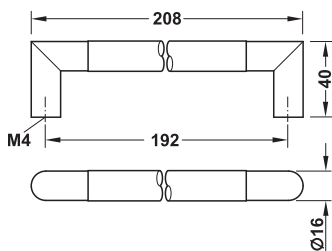

- 仕上: ハンドル: クリアラッカー塗装、ベース: ステンレス色

材質	品番
ハンドル: ウォルナット ベース: 亜鉛合金	2 194.01.704
ハンドル: 黒 ベース: 亜鉛合金	2 194.01.304
ハンドル: オーク ベース: 亜鉛合金	2 194.01.404

梱包: 1,25 個

オーダー参照

取付ネジは扉厚に応じて別途ご注文ください。
取付ネジ長さ = 扉厚 + 5 mm

TCH-FF 2013, HJA-jp, 1/12; 表示寸法などの仕様は変更される場合もあります。

M4 ネジ

▶ FF 1.130

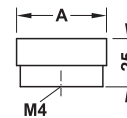
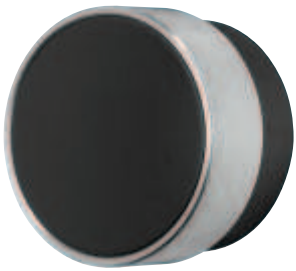

- ・ 仕上: ノブ: クリアラッカー塗装、
リング: ステンレス色

材質	A mm	品番
ノブ: ウォルナット リング: 亜鉛合金	26	2 194.02.702
ノブ: ウォルナット リング: 亜鉛合金	48	2 194.02.700
ノブ: 黒 リング: 亜鉛合金	26	2 194.02.342
ノブ: 黒 リング: 亜鉛合金	48	2 194.02.340
ノブ: オーク リング: 亜鉛合金	48	2 194.02.400

梱包: 1, 25 個

オーダー参照

取付ネジは扉厚に応じて別途ご注文ください。

取付ネジ長さ = 扉厚 + 5 mm

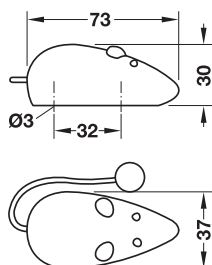
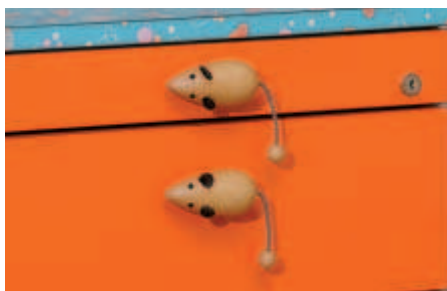

・材質： ブナ

仕上	品番
クリアラッカー塗装	✓ 193.09.300

梱包：1、50個

オーダー参照

取付ネジは扉厚に応じて別途ご注文ください。
取付ネジ長さ = 扉厚 + 10 mm

ナベ頭木ネジ Ø 4.0 mm ▶ FF 1.130

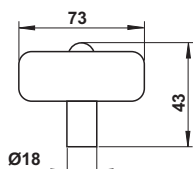

・材質： 木
・付属品： 板厚 19 mm 用取付ネジ 1個

仕上	品番
マルチカラー	✓ 196.19.600

梱包：1個

オーダー参照

取付ネジは扉厚に応じて別途ご注文ください。
取付ネジ長さ = 扉厚 + 26 mm

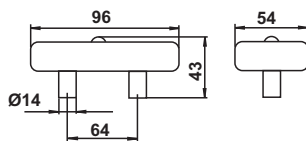

・材質： 木
・付属品： 板厚 19 mm 用取付ネジ 1個

仕上	品番
マルチカラー	✓ 196.19.601

梱包：1個

オーダー参照

取付ネジは扉厚に応じて別途ご注文ください。
取付ネジ長さ = 扉厚 + 26 mm

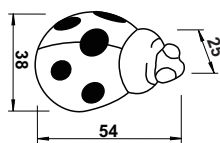

・材質： プラスチック
・付属品： 板厚 19 mm 用取付ネジ 1個

仕上	品番
赤 / 黒	✓ 138.67.900

梱包：1個

オーダー参照

取付ネジは扉厚に応じて別途ご注文ください。
取付ネジ長さ = 扉厚 + 6 mm

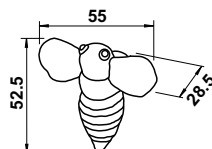

・材質： プラスチック
・付属品： 板厚 19 mm 用取付ネジ 1個

仕上	品番
黄 / 白 / 黒	✓ 138.67.600

梱包：1個

オーダー参照

取付ネジは扉厚に応じて別途ご注文ください。
取付ネジ長さ = 扉厚 + 6 mm

M4 ネジ ▶ FF 1.130

TCH-FF 2013, HJA-jp, 1/12; 表示寸法などの仕様は変更される場合があります。

家具用ハンドル・ノブ、木・プラスチック

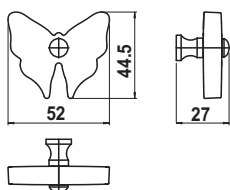

- ・ 材質： プラスチック / 亜鉛合金
- ・ 付属品： 板厚 19 mm 用取付ネジ 1 個

仕上	品番
黄 / クロームメッキ	✓ 138.67.601

梱包：1 個

オーダー参照

取付ネジは扉厚に応じて別途ご注文ください。
取付ネジ長さ = 扉厚 + 9 mm



ツマミは 360° 回転します。

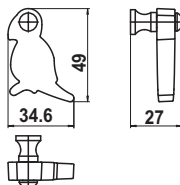

- ・ 材質： プラスチック / 亜鉛合金
- ・ 付属品： 板厚 19 mm 用取付ネジ 1 個

仕上	品番
赤 / クロームメッキ	✓ 138.67.901

梱包：1 個

オーダー参照

取付ネジは扉厚に応じて別途ご注文ください。
取付ネジ長さ = 扉厚 + 9 mm



ツマミは 360° 回転します。

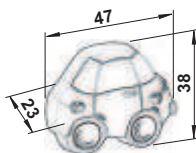

- ・ 材質： ゴム
- ・ 付属品： 板厚 19 mm 用取付ネジ 1 個

仕上	品番
赤 / 白	✓ 138.67.902

梱包：1 個

オーダー参照

取付ネジは扉厚に応じて別途ご注文ください。
取付ネジ長さ = 扉厚 + 6 mm

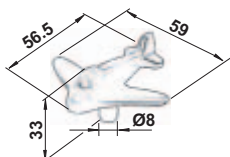

- ・ 材質： 亜鉛合金
- ・ 付属品： 板厚 19 mm 用取付ネジ 1 個

仕上	品番
アンティークアイアン	✓ 138.75.900

梱包：1 個

オーダー参照

取付ネジは扉厚に応じて別途ご注文ください。
取付ネジ長さ = 扉厚 + 6 mm

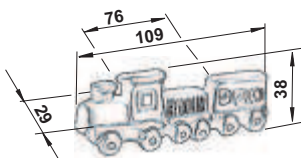

- ・ 材質： 亜鉛合金
- ・ 付属品： 板厚 19 mm 用取付ネジ 1 個

仕上	品番
アンティークアイアン	✓ 138.75.901

梱包：1 個

オーダー参照

取付ネジは扉厚に応じて別途ご注文ください。
取付ネジ長さ = 扉厚 + 6 mm

M4 ネジ

▶ FF 1.130

TCH-FF 2013, HJA-jp, 11/12; 表示寸法などの仕様は変更される場合があります。

家具用ハンドル・ノブ
プラスチック、ガラス、レザー、磁気





1

プラスチック製ハンドル・ノブ



ガラス製ハンドル・ノブ

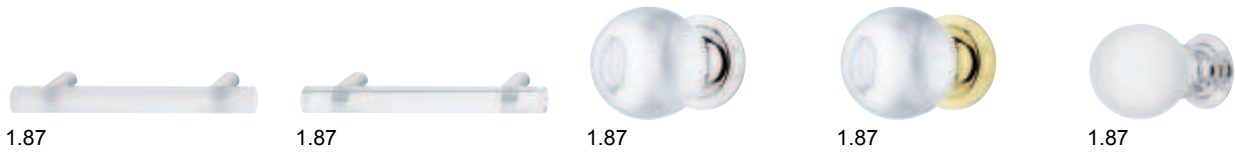

レザー製ハンドル・ノブ

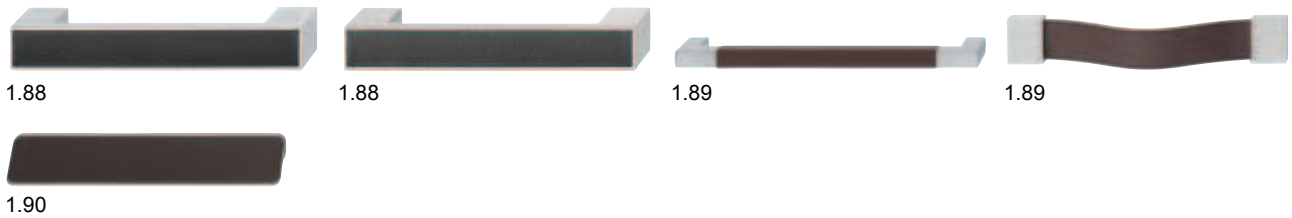

磁器製ハンドル・ノブ



家具用ハンドル・ノブ、プラスチック・ガラス・レザー・磁気

TCH-FF 2013, HJA-jp, 11/12; 表示寸法などの仕様は変更される場合があります。

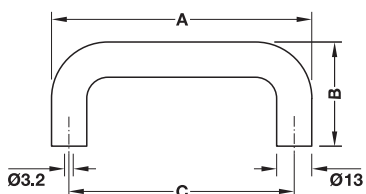

- 材質: PA
- Hewi

A mm	B mm	C mm	品番
109	38	96	114.22.2**
141	38	128	114.22.3**
205	38	192	114.22.4**

梱包: 1,25 個

オーダー参照

ご注文の際は品番末尾の**の箇所にご希望の色番号を置き換えてください。

取付ネジは扉厚に応じて別途ご注文ください。
取付ネジ長さ = 扉厚 + 10 mm

家具用ハンドル、プラスチック

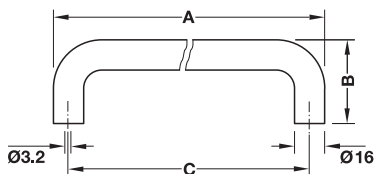

- 材質: PA
- Hewi

A mm	B mm	C mm	品番
208	44	192	114.23.4**
304	44	288	114.23.5**

梱包: 1 個

オーダー参照

ご注文の際は品番末尾の**の箇所にご希望の色番号を置き換えてください。

取付ネジは扉厚に応じて別途ご注文ください。
取付ネジ長さ = 扉厚 + 10 mm

TCH+FF 2013, HJA-jp, 1/12; 表示寸法などの仕様は変更される場合があります。



13
黄



33
赤



50
濃紺



53
青



80
ブラウン

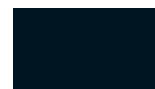

90
黒



92
ダークグレー



95
グレー



97
ライトグレー

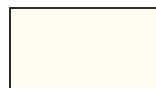

99
白

ナベ頭木ネジ Ø 4.0 mm

▶ FF 1.130

1

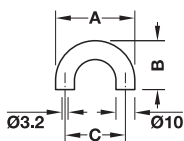

- 材質： PA
- Hewi

A mm	B mm	C mm	品番
42	26	32	114.21.1**
50	30	40	114.21.2**

梱包：1 個

オーダー参照

ご注文の際は品番末尾の ** の箇所にご希望の色番号を置き換えてください。

取付ネジは扉厚に応じて別途ご注文ください。
取付ネジ長さ = 扉厚 + 10 mm

家具用ハンドル、プラスチック

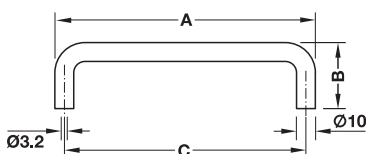

- 材質： PA
- Hewi

A mm	B mm	C mm	品番
74	32	64	114.20.1**
106	35	96	114.20.5**
138	35	128	114.20.7**

梱包：1,25 個

オーダー参照

ご注文の際は品番末尾の ** の箇所にご希望の色番号を置き換えてください。

取付ネジは扉厚に応じて別途ご注文ください。
取付ネジ長さ = 扉厚 + 10 mm



13
黄



33
赤



50
濃紺



53
青



80
ブラウン

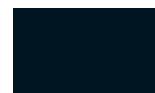

90
黒



92
ダークグレー



95
グレー



97
ライトグレー



99
白

ナベ頭木ネジ Ø 4.0 mm

▶ FF 1.130

TCH-FF 2013, HJA-jp, 1/12; 表示寸法などの仕様は変更される場合があります。

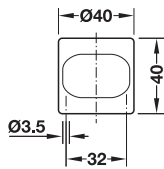

• Hewi

材質	品番
PA	139.00.8**

梱包 : 1 個

オーダー参照

ご注文の際は品番末尾の ** の箇所にご希望の色番号を置き換えてください。

取付ネジは扉厚に応じて別途ご注文ください。
取付ネジ長さ = 扉厚 + 20 mm

ナベ頭木ネジ Ø 4.0 mm ▶ FF 1.130

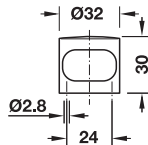

• Hewi

材質	品番
PA	139.00.4**

梱包 : 1 個

オーダー参照

ご注文の際は品番末尾の ** の箇所にご希望の色番号を置き換えてください。

取付ネジは扉厚に応じて別途ご注文ください。
取付ネジ長さ = 扉厚 + 20 mm

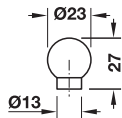

• Hewi

材質	品番
PA	139.11.1**

梱包 : 1、25 個

オーダー参照

ご注文の際は品番末尾の ** の箇所にご希望の色番号を置き換えてください。

取付ネジは扉厚に応じて別途ご注文ください。
取付ネジ長さ = 扉厚 + 20 mm

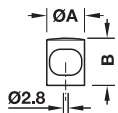

• Hewi

材質	A mm	B mm	品番
PA	13	25	139.00.1**
	20	28	139.00.2**
	23	29	139.00.3**

梱包 : 1 個

オーダー参照

ご注文の際は品番末尾の ** の箇所にご希望の色番号を置き換えてください。

取付ネジは扉厚に応じて別途ご注文ください。
取付ネジ長さ = 扉厚 + 20 mm



13 黄



33 赤



50 濃紺



53 青



80 ブラウン

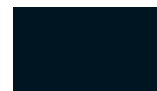

90 黒



92 ダークグレー



95 グレー



97 ライトグレー



99 白

ナベ頭木ネジ Ø 3.0 mm ▶ FF 1.130

TCH-FF 2013, HJA-jp, 1/12; 表示寸法などの仕様は変更される場合があります。

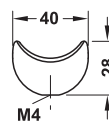

- 材質： ノブ：亜鉛合金、
インセット：プラスチック

仕上	品番
ノブ：クロームメッキ インセット：緑	2 134.08.200
ノブ：クロームメッキ インセット：白	2 134.08.270

梱包：1,25 個

オーダー参照

取付ネジは扉厚に応じて別途ご注文ください。
取付ネジ長さ = 扉厚 + 5 mm

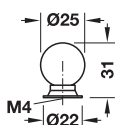

- 材質： ノブ：ラバー、
ベース：真鍮

色	品番
ノブ：黒 ベース：シルバー色	2 139.20.310

梱包：1,50 個

オーダー参照

取付ネジは扉厚に応じて別途ご注文ください。
取付ネジ長さ = 扉厚 + 10 mm

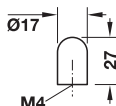

- 材質： ラバー

色	品番
黒	2 138.82.301

梱包：1,50 個

オーダー参照

取付ネジは扉厚に応じて別途ご注文ください。
取付ネジ長さ = 扉厚 + 5 mm

M4 ネジ

▶ FF 1.130

TCH-FF 2013, HJA-jp, 1/12; 表示寸法などの仕様は変更される場合があります。

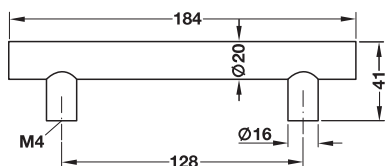

オーダー参照

取付ネジは扉厚に応じて別途ご注文ください。
取付ネジ長さ = 扉厚 + 5 mm

• 材質： ハンドル：ガラス、
ベース：ステンレス（SUS303）

仕上	品番
ハンドル：サテン	✓ 109.46.502

梱包：1 個

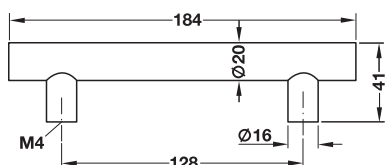

オーダー参照

取付ネジは扉厚に応じて別途ご注文ください。
取付ネジ長さ = 扉厚 + 5 mm

• 材質： ハンドル：ガラス、
ベース：ステンレス（SUS303）

仕上	品番
ハンドル：クリア	② 109.46.402

梱包：1 個

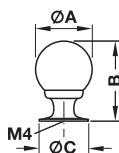
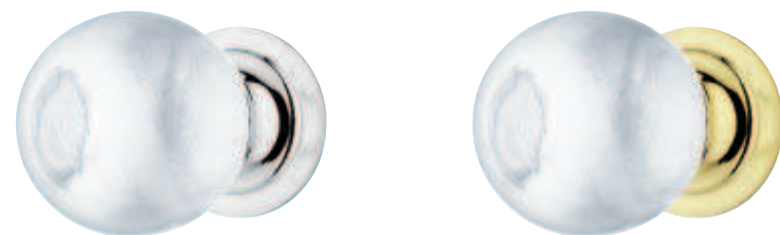

オーダー参照

取付ネジは扉厚に応じて別途ご注文ください。
取付ネジ長さ = 扉厚 + 4 mm

• 材質： ノブ：ガラス、ベース：真鍮

仕上	A mm	B mm	C mm	品番
ノブ：クリア	25	33	20	✓ 132.03.421
ベース：クローム メッキ	30	43	26	② 132.03.422
ノブ：クリア	25	33	20	② 132.03.481
ベース：研磨	30	43	26	② 132.03.482

梱包：1、10 個

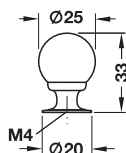

オーダー参照

取付ネジは扉厚に応じて別途ご注文ください。
取付ネジ長さ = 扉厚 + 4 mm

• 材質： ノブ：ガラス、ベース：真鍮

仕上	品番
ノブ：サテン ベース：クロームメッキ	✓ 132.04.421

梱包：1、10 個

TCH-FF 2013, HUA-JP, 1/12; 表示寸法などの仕様は変更される場合があります。

M4 ネジ

▶ FF 1.130

1

家具用ハンドル、レザー

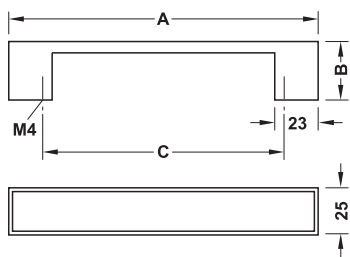

• 材質： ハンドル：亜鉛合金、インセット：レザー

仕上 / 色	A mm	B mm	C mm	品番
ハンドル：サテックローム インセット：黒	164	25	128	2 109.50.444
	228	25	192	2 109.50.445
ハンドル：ブラシサテンニッケル インセット：黒	164	25	128	2 109.50.644
	228	25	192	2 109.50.645

梱包：1,25 個

オーダー参照

取付ネジは扉厚に応じて別途ご注文ください。

取付ネジ長さ = 扉厚 + 5 mm

M4 ネジ

▶ FF 1.130

TCH-FF 2013, HJA-jp, 1/12; 表示寸法などの仕様は変更される場合もあります。

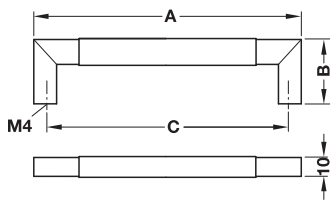
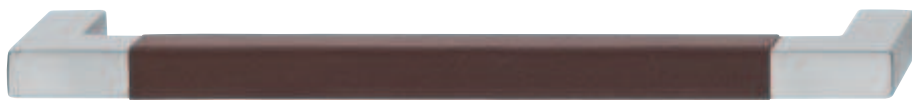

・材質： ハンドル：亜鉛合金、インセット：レザー

仕上 / 色	A mm	B mm	C mm	品番
ハンドル：サテックローム	140	34	128	2 111.71.412
インセット：ダークブラウン	172	34	160	2 111.71.413

梱包：1、10 個

オーダー参照

取付ネジは扉厚に応じて別途ご注文ください。
取付ネジ長さ = 扉厚 + 5 mm

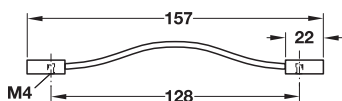

・材質： ハンドル：レザー、ベース：亜鉛合金

色	品番
ハンドル：ダークブラウン ベース：ステンレス色	2 110.79.012

梱包：1、10 個

オーダー参照

取付ネジは扉厚に応じて別途ご注文ください。
取付ネジ長さ = 扉厚 + 5 mm

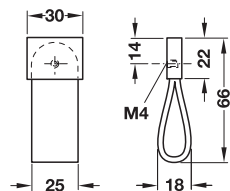

・材質： ハンドル：レザー、ベース：亜鉛合金

色	品番
ハンドル：ダークブラウン ベース：ステンレス色	2 110.76.011

梱包：1、10 個

オーダー参照

取付ネジは扉厚に応じて別途ご注文ください。
取付ネジ長さ = 扉厚 + 5 mm

M4 ネジ

▶ FF 1.130

TCH-FF 2013, HJA-jp, 1/12; 表示寸法などの仕様は変更される場合があります。

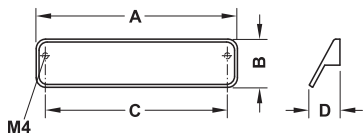
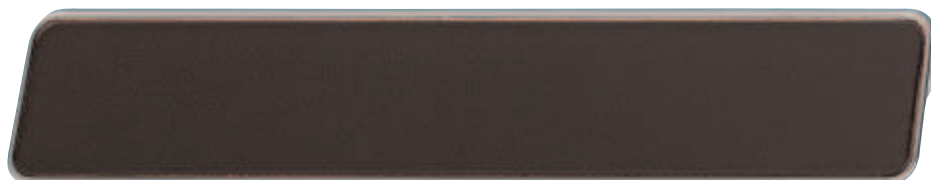

• 材質： ハンドル：亜鉛合金、インセット：レザー

仕上	A mm	B mm	C mm	D mm	品番
ハンドル：ニッケルメッキ インセット：ダークブラウン	106	28	96	16	2 103.83.711
	170	30	160	17	2 103.83.713

梱包：1,25 個

オーダー参照

取付ネジは扉厚に応じて別途ご注文ください。

取付ネジ長さ = 扉厚 + 4 mm

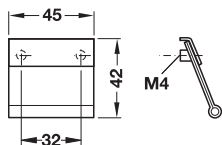

• 材質： ハンドル：レザー、ベース：亜鉛合金

仕上 / 色	品番
ハンドル：ライトブラウン、ベース：クロームメッキ	2 110.81.150

梱包：1,50 個

オーダー参照

取付ネジは扉厚に応じて別途ご注文ください。

取付ネジ長さ = 扉厚 + 5 mm

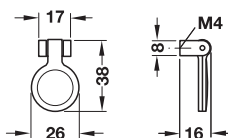

• 材質： ハンドル：レザー、
 ベース：亜鉛合金

仕上 / 色	品番
ハンドル：ブラウン ベース：クロームメッキ	2 101.18.120

梱包：1,100 個

オーダー参照

取付ネジは扉厚に応じて別途ご注文ください。

取付ネジ長さ = 扉厚 + 5 mm

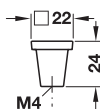

• 材質： ノブ：亜鉛合金、
 ベース：レザー

色	品番
ノブ：ステンレス色 ベース：ブラウン	2 131.13.010

梱包：1,10 個

オーダー参照

取付ネジは扉厚に応じて別途ご注文ください。

取付ネジ長さ = 扉厚 + 5 mm

M4 ネジ

▶ FF 1.130

TCH-FF 2013, HJA-jp, 1/1/12; 表示寸法などの仕様は変更される場合もあります。

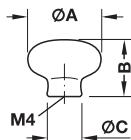

・色： 白

A mm	B mm	C mm	品番
32	25	17	2 130.08.707
38	29	20	2 130.08.708

梱包：1、50 個

オーダー参照

取付ネジは扉厚に応じて別途ご注文ください。
取付ネジ長さ = 扉厚 + 10 mm

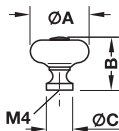
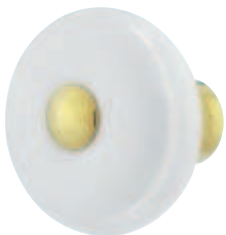

・材質： ノブ：磁器、ベース・トップ：真鍮
・仕上/色： ノブ：白、ベース・トップ：研磨

A mm	B mm	C mm	品番
32	28	14	130.51.745
35	28	14	2 130.51.772

梱包：1、50 個

オーダー参照

取付ネジは扉厚に応じて別途ご注文ください。
取付ネジ長さ = 扉厚 + 10 mm

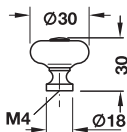

・材質： ノブ：磁器、ベース・トップ：亜鉛合金

仕上 / 色	品番
ノブ：白、ベース・トップ：ブラウン アンティーク	2 130.51.755

梱包：1、50 個

オーダー参照

取付ネジは扉厚に応じて別途ご注文ください。
取付ネジ長さ = 扉厚 + 10 mm

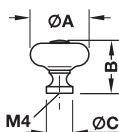

・材質： ノブ：磁器、ベース・トップ：亜鉛合金
・仕上/色： ノブ：白、ベース・トップ：すずアン
ティーク

A mm	B mm	C mm	品番
25	30	18	2 130.51.737
30	30	18	130.51.764
35	30	18	2 130.51.791

梱包：1、50 個

オーダー参照

取付ネジは扉厚に応じて別途ご注文ください。
取付ネジ長さ = 扉厚 + 10 mm

TCH-FF 2013, HJA-jp, 1/12; 表示寸法などの仕様は変更される場合があります。

M4 ネジ

▶ FF 1.130

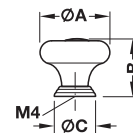

- 材質: ノブ: 磁器、
ベース・トップ: 亜鉛合金
- 仕上/色: ノブ: 白、
ベース・トップ: すずアンティーク

A mm	B mm	C mm	品番
30	25	18	2 125.74.791
37	30	22	2 125.74.792

梱包: 1,25 個

オーダー参照

取付ネジは扉厚に応じて別途ご注文ください。
取付ネジ長さ = 扉厚 + 18 mm

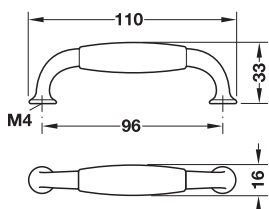

- 材質: ハンドル: 磁器、
ベース: 亜鉛合金

仕上/色	品番
ハンドル: 白 ベース: すずアンティーク	2 125.75.792

梱包: 1,25 個

オーダー参照

取付ネジは扉厚に応じて別途ご注文ください。
取付ネジ長さ = 扉厚 + 5 mm

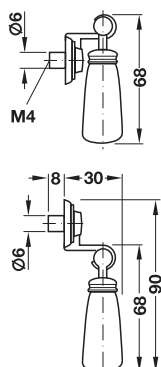

- 材質: ハンドル: 磁器、
ベース: 亜鉛合金

仕上/色	品番
ハンドル: 白 ベース: すずアンティーク	2 125.76.790

梱包: 1,25 個

オーダー参照

取付ネジは扉厚に応じて別途ご注文ください。
取付ネジ長さ = 扉厚 - 3 mm

M4 ネジ

▶ FF 1.130

TCH-FF 2013, HJA-jp, 1/12; 表示寸法などの仕様は変更される場合があります。

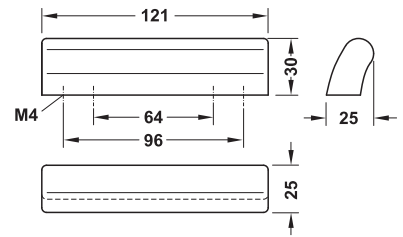

色	品番
白	2 130.21.711

梱包：1,6 個

オーダー参照

取付ネジは扉厚に応じて別途ご注文ください。
取付ネジ長さ = 扉厚 + 5 mm

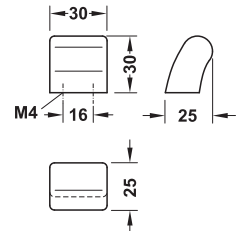

色	品番
白	2 130.21.710

梱包：1,12 個

オーダー参照

取付ネジは扉厚に応じて別途ご注文ください。
取付ネジ長さ = 扉厚 + 5 mm

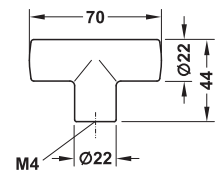

色	品番
白	2 130.21.720

梱包：1,6 個

オーダー参照

取付ネジは扉厚に応じて別途ご注文ください。
取付ネジ長さ = 扉厚 + 5 mm

M4 ネジ

▶ FF 1.130

家具用ハンドル・ノブ、磁器

TCH-FF 2013, HJA-jp, 1/12; 表示寸法などの仕様は変更される場合があります。

1

家具用ハンドル・ノブ、磁器

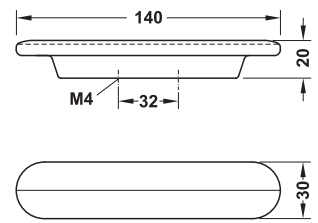

色	品番
白	2 130.21.701

梱包：1,4 個

オーダー参照

取付ネジは扉厚に応じて別途ご注文ください。
取付ネジ長さ = 扉厚 + 5 mm

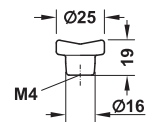

色	品番
白	2 130.21.700

梱包：1,12 個

オーダー参照

取付ネジは扉厚に応じて別途ご注文ください。
取付ネジ長さ = 扉厚 + 5 mm

M4 ネジ

▶ FF 1.130

TCH-FF 2013, HJA-jp, 1/12; 表示寸法などの仕様は変更される場合があります。

ハンドルプロファイル





1

ハンドルプロファイル



ページ FF 1.97



1.98



1.99



1.100



1.100



1.100



1.100



1.101



1.101



1.101



1.101

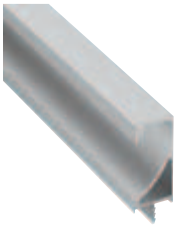

1.102

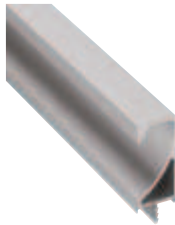

1.102



1.103



1.103

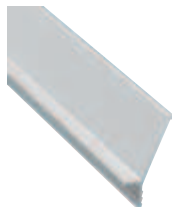

1.103



1.103



1.104



1.104



1.105



1.105

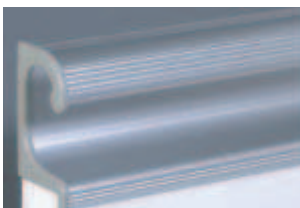

1.106

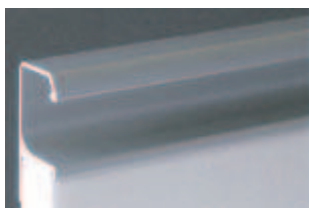

1.106

ハンドルプロファイル、アルミニウム

TCH-FF 2013, HJA-jp, 11/12; 表示寸法などの仕様は変更される場合があります。

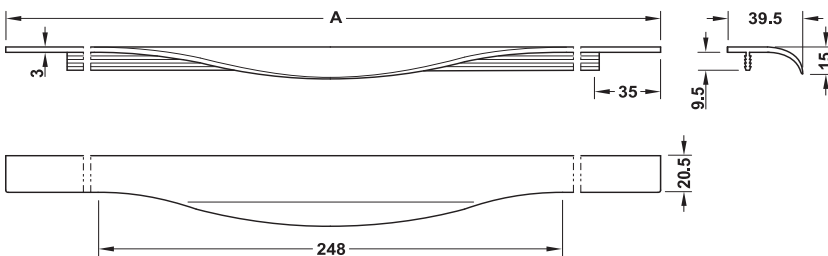

仕上	キャビネット幅 mm	A mm	品番
クローム メッキ	400	395	2 126.61.202
	500	495	2 126.61.204
	600	595	2 126.61.205
	800	795	2 126.61.206
ステンレ ス色	400	395	2 126.61.002
	500	495	2 126.61.004
	600	595	2 126.61.005
	800	795	2 126.61.006

梱包：1 個

TCH-FF 2013, HJA-jp, 1/12; 表示寸法などの仕様は変更される場合があります。

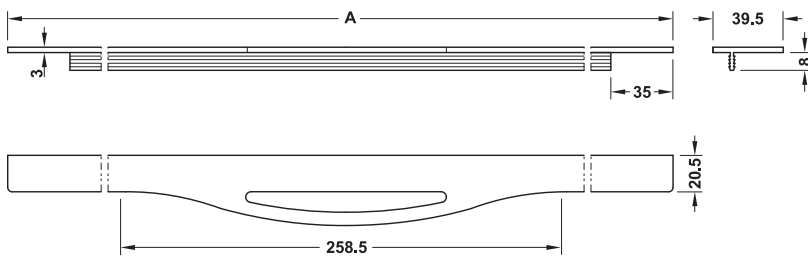

仕上	キャビネット幅 mm	A mm	品番
クローム メッキ	400	395	② 126.61.232
	500	495	② 126.61.234
	600	595	② 126.61.235
	800	795	② 126.61.236
ステンレス色	400	395	② 126.61.032
	500	495	② 126.61.034
	600	595	② 126.61.035
	800	795	② 126.61.036

梱包 : 1 個

TCH+FF 2013, HJA-jp, 11/12; 表示寸法などの仕様は変更される場合があります。

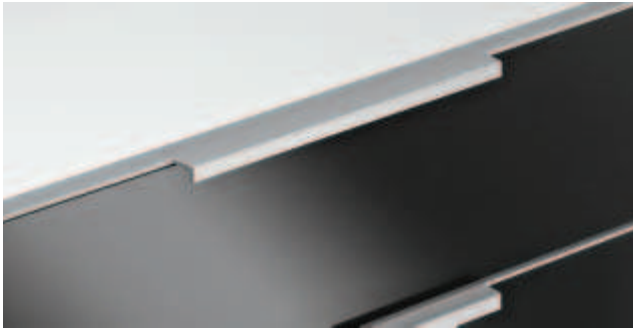

仕上	キャビネット幅 mm	A mm	品番
クロームメッキ	300	295	2 126.26.201
	400	395	2 126.26.202
	450	445	2 126.26.203
	500	495	2 126.26.204
	600	595	2 126.26.205
	800	795	2 126.26.206
	900	895	2 126.26.207
	1000	995	2 126.26.208
	1200	1195	2 126.26.209
シルバーアルマイト	300	295	2 126.26.901
	400	395	2 126.26.902
	450	445	2 126.26.903
	500	495	2 126.26.904
	600	595	2 126.26.905
	800	795	2 126.26.906
	900	895	2 126.26.907
	1000	995	2 126.26.908
	1200	1195	2 126.26.909
ステンレス色	300	295	2 126.26.001
	400	395	2 126.26.002
	450	445	2 126.26.003
	500	495	2 126.26.004
	600	595	2 126.26.005
	800	795	2 126.26.006
	900	895	2 126.26.007
1000	995	2 126.26.008	
1200	1195	2 126.26.009	

梱包：1 個

ハンドルプロファイル、アルミニウム

TCH+FF 2013, HJA-jp, 1/12; 表示寸法などの仕様は変更される場合があります。

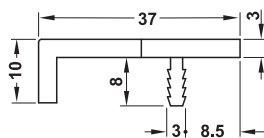
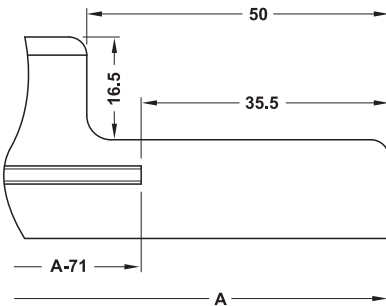



L型インセットプロファイルハンドル



→ エンドキャップ



取付図

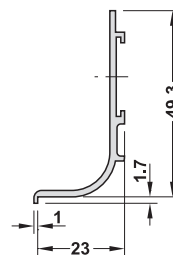
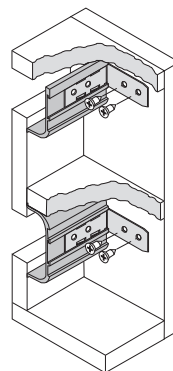

- 適用範囲： ハンドルレスの前板用、ワークトップ下に取付
- 長さ： 2500 mm
- 有効長さ： 2460 mm

仕上	品番
シルバーアルマイト	2 126.37.900
ステンレス色	2 126.37.000
白	2 126.37.700
黒	2 126.37.300

梱包：1 個

- 材質： プラスチック

仕上	取付	品番
シルバー色	右用	2 126.37.997
	左用	2 126.37.998
ステンレス色	右用	2 126.37.097
	左用	2 126.37.098
白	右用	2 126.37.977
	左用	2 126.37.978
黒	右用	2 126.37.937
	左用	2 126.37.938

梱包：1.50 個

TCH-FF 2013, HJA-jp, 1/1/12; 表示寸法などの仕様は変更される場合もあります。

C型インセットプロファイルハンドル

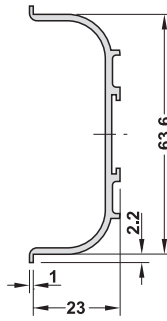

- ・適用範囲： ハンドルレスの前板用、前板の間に取付
- ・長さ： 2500 mm
- ・有効長さ： 2460 mm

仕上	品番
シルバーアルマイト	2 126.36.900
ステンレス色	2 126.36.000
白	2 126.36.700
黒	2 126.36.300

梱包：1個

ハンドルプロファイル、アルミニウム

→ エンドキャップ



- ・材質： プラスチック

仕上	品番
シルバー色	2 126.37.996
ステンレス色	2 126.37.096
白	2 126.37.976
黒	2 126.37.936

梱包：1,50個

→ 固定用 90° ブラケット

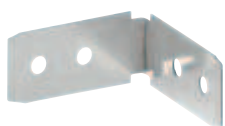

材質	品番
ステンレス	2 126.37.990

梱包：1,100個

皿木ネジ Ø 4.0 mm

▶ FF 1.130

TCH-FF 2013, HJA-jp, 1/12; 表示寸法などの仕様は変更される場合もあります。

1



ハンドルプロファイル、アルミニウム

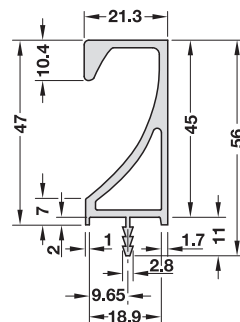

• 長さ: 2500 mm

仕上	品番
シルバーアルマイト	2 126.39.925
ステンレス色アルマイト	2 126.39.025

梱包: 1 個

→ エンドキャップ

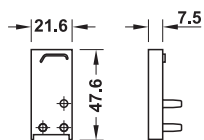
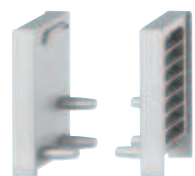

右用

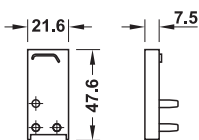

左用

• 適用範囲: ハンドルプロファイル
126.39.925、126.39.025 用

• 材質: プラスチック

仕上	取付	品番
シルバー色	右用	2 126.39.997
	左用	2 126.39.998
ステンレス色	右用	2 126.39.097
	左用	2 126.39.098

梱包: 1,50 個

TCH+FF 2013, HJA-jp, 1/1/12; 表示寸法などの仕様は変更される場合もあります。

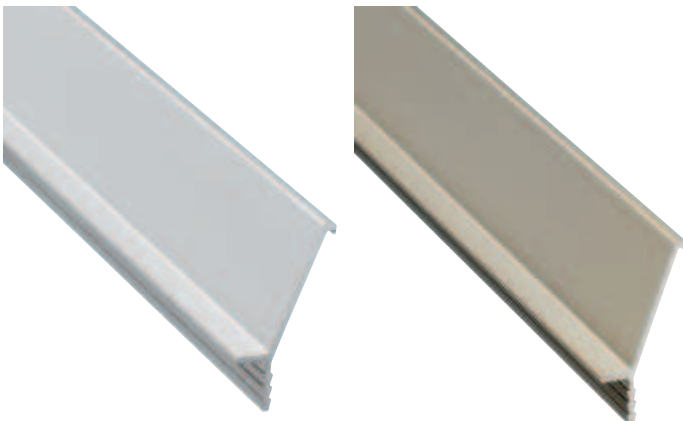
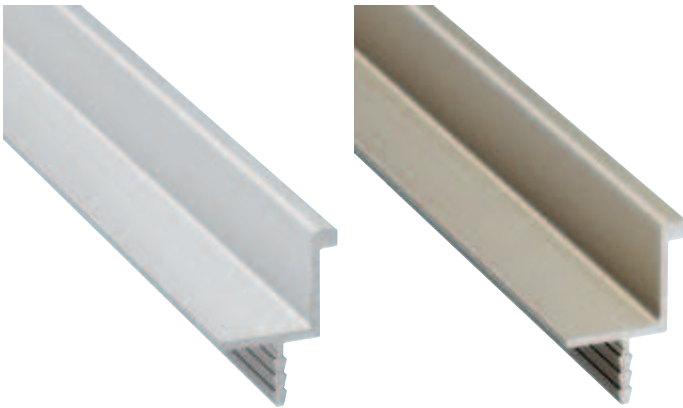

A

ハンドルプロファイルでフラットなデザインの家具が可能になります。

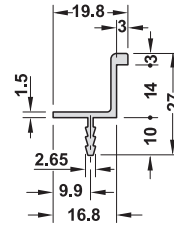

- 長さ: 2500 mm
- 有効長さ: 2450 mm

仕上	品番
シルバーアルマイト	2 126.35.945
ステンレス色アルマイト	2 126.35.045

梱包: 1 個

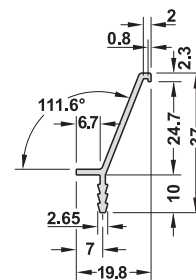

- 長さ: 2500 mm
- 有効長さ: 2450 mm

仕上	品番
シルバーアルマイト	2 126.35.935
ステンレス色アルマイト	2 126.35.035

梱包: 1 個

1

ハンドルプロファイル、アルミニウム

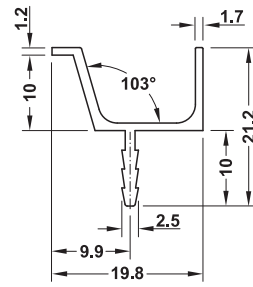
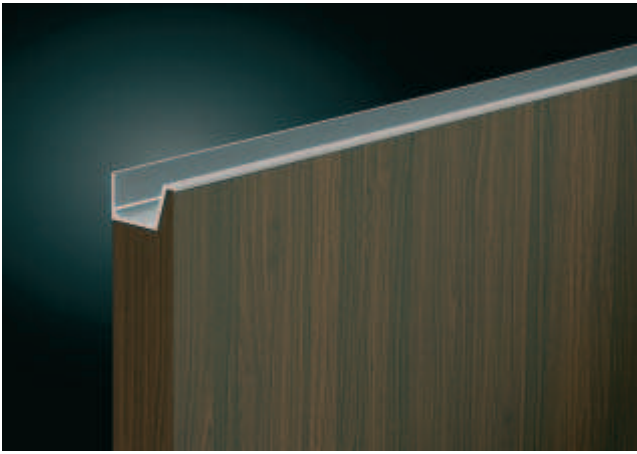

- 長さ: 2500 mm
- 有効長さ: 2450 mm

仕上	品番
シルバーアルマイト	2 126.13.930
ステンレス色アルマイト	2 126.13.030

梱包: 1 個

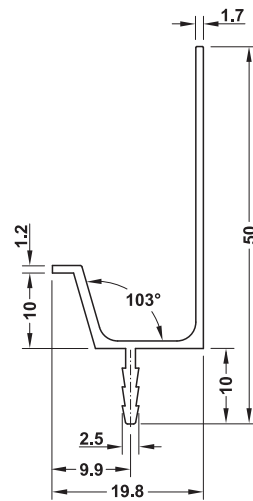
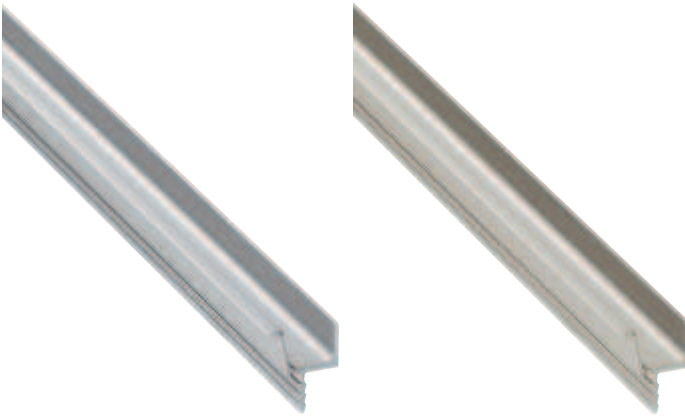

- 長さ: 2500 mm
- 有効長さ: 2450 mm

仕上	品番
シルバーアルマイト	2 126.13.920
ステンレス色アルマイト	2 126.13.020

梱包: 1 個

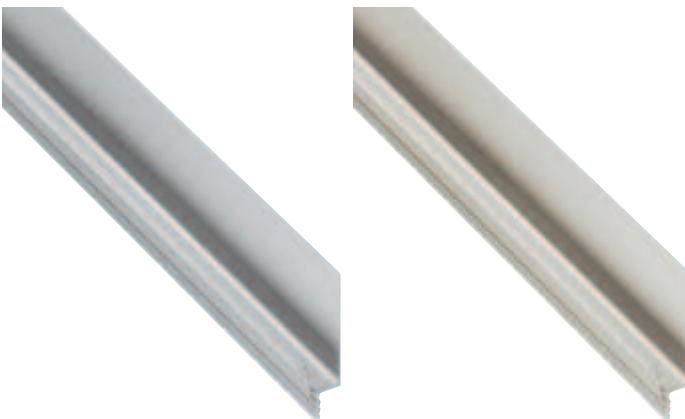

TCH+FF 2013, HJA-jp, 1/12; 表示寸法などの仕様は変更される場合があります。

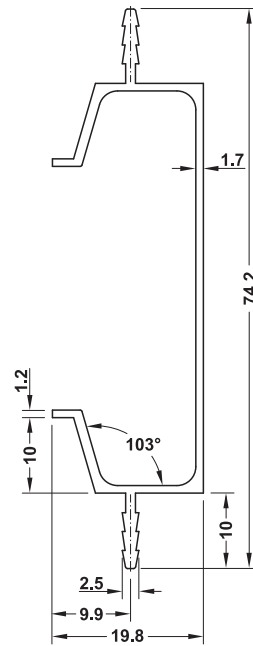
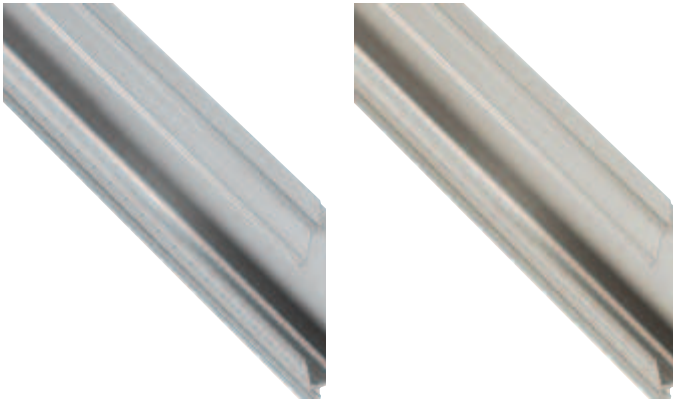
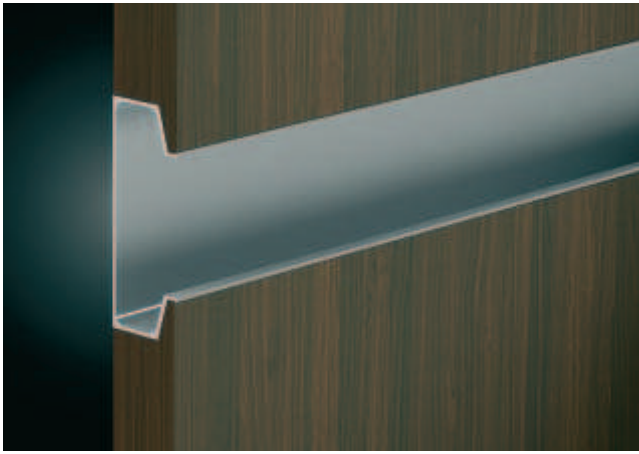

- 長さ : 2500 mm
- 有効長さ : 2450 mm

仕上	品番
シルバーアルマイト	2 126.13.910
ステンレス色アルマイト	2 126.13.010

梱包 : 1 個

ハンドルプロファイル、アルミニウム

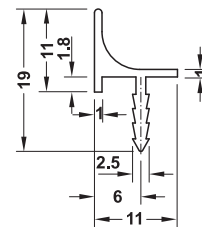
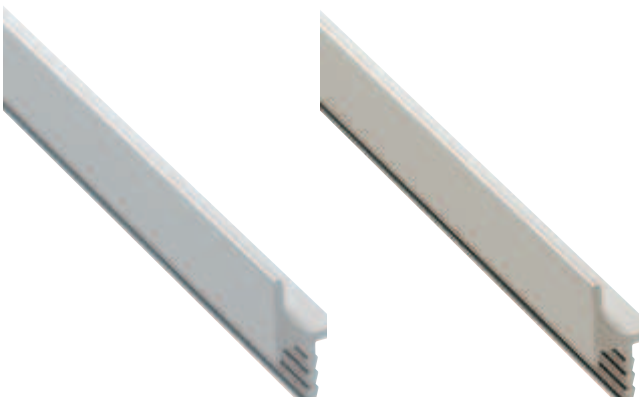

- 長さ : 2500 mm
- 有効長さ : 2450 mm

仕上	品番
シルバーアルマイト	2 126.62.900
ステンレス色アルマイト	2 126.62.000

梱包 : 1 個

TCH-FF 2013, HJA-jp, 1/12; 表示寸法などの仕様は変更される場合もあります。

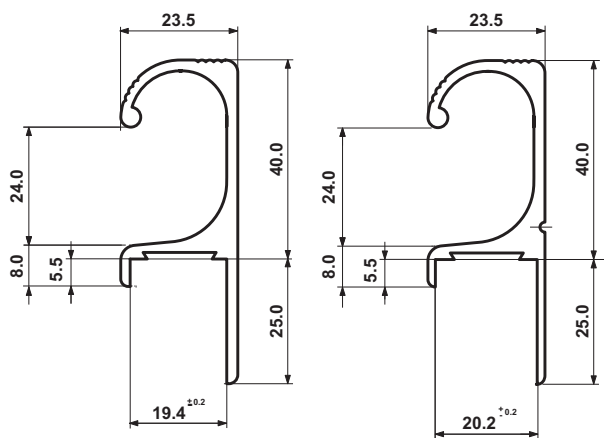
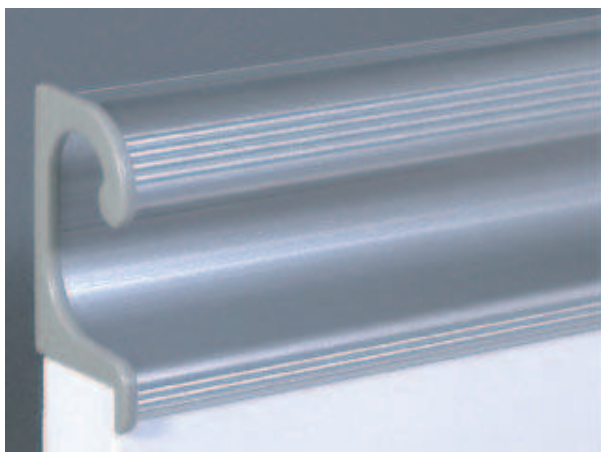

- 長さ: 指定サイズ (最大 1000 mm)
- 扉厚: 19 または 20 mm
- 材質: アルミニウム、エンドキャップ: ABS
- 仕上: シルバーアルマイト

扉厚 mm		品番
19	グレー	2 126.28.000
	クローム	2 126.28.001
20	グレー	2 126.28.010
	クローム	2 126.28.011

梱包: 1 個

注意

アルミプロファイルとエンドキャップは接着剤で固定して納品致しますので、納品後の切断加工はできません。

TopCo サービス

ご注文の際は以下の項目をお知らせください。

- 品番
- 長さ (エンドキャップを含む)
- 背面加工のタイプ (下図参照)
- 数量

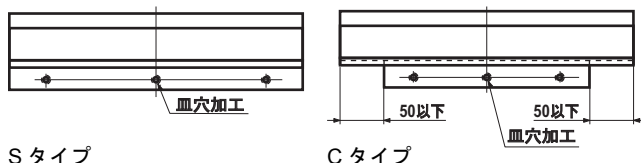

S タイプ

C タイプ

オーダー参照

ご注文は 1 個から承ります。

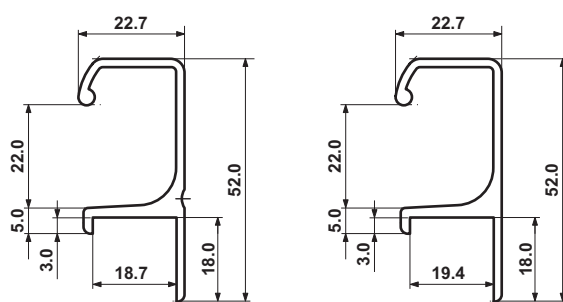
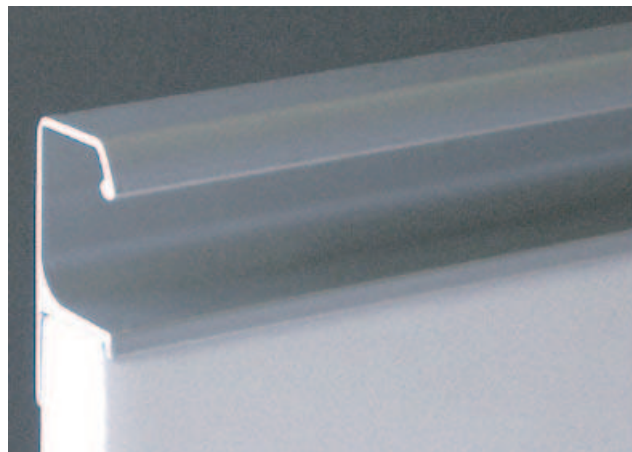

- 長さ: 指定サイズ (最大 1000 mm)
- 扉厚: 18.5 または 19 mm
- 材質: アルミニウム
- 仕上: シルバーアルマイト

扉厚 mm	品番
18.5	2 126.28.020
19	2 126.28.030

梱包: 1 個

TopCo サービス

ご注文の際は以下の項目をお知らせください。

- 品番
- 長さ
- 背面加工のタイプ (下図参照)
- 数量

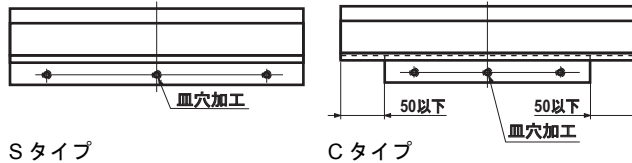

S タイプ

C タイプ

オーダー参照

ご注文は 1 個から承ります。

皿木ネジ Ø 3.5 mm

▶ FF 1.130

TCH-FF 2013, HJA-jp, 1/12; 表示寸法などの仕様は変更される場合もあります。

インセットハンドル





1

インセットハンドル
ステンレス



ページ FF 1.109



1.109



1.109



1.110

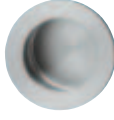

1.110



1.110

インセットハンドル

アルミニウム



1.111



1.111

亜鉛合金



1.112



1.112



1.113



1.113



1.113

プラスチック



1.114



1.114



1.114



1.114



1.114



1.115



1.115



1.115

真鍮



1.116



1.116



1.116



1.116



1.116

TCH-FF 2013, HJA-jp, 1/12; 表示寸法などの仕様は変更される場合があります。

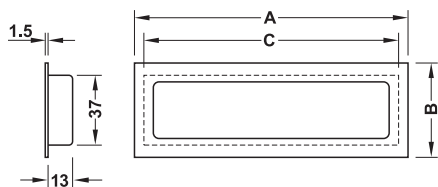

- 材質： ステンレス (SUS304)
- 仕上： ヘアライン
- 取付： 取付ネジなしで接着固定

A mm	B mm	C mm	品番
100	50	90	2 152.52.010
145	50	135	2 152.52.011
210	50	200	2 152.52.012

梱包：1、10 個

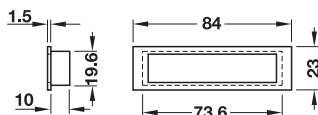
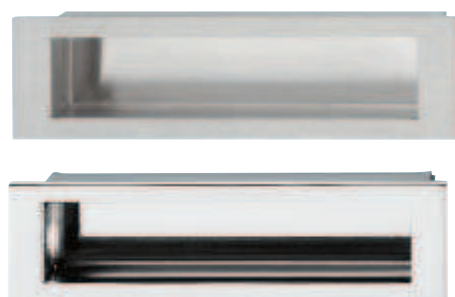

- 材質： ステンレス (SUS304)
- 取付： 取付ネジなしで接着固定

仕上	品番
ヘアライン	2 152.52.000
研磨	2 152.52.060

梱包：1、10 個

TCH-FF 2013, HUA-jp, 1/12; 表示寸法などの仕様は変更される場合があります。

1

インセットハンドル

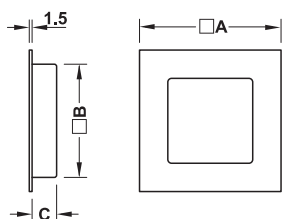
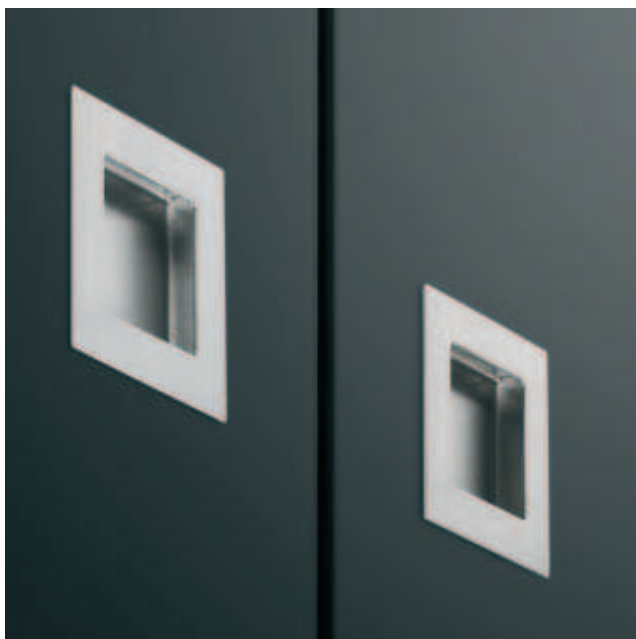

- 材質: ステンレス (SUS304)
- 仕上: ヘアライン
- 取付: 取付ネジなしで接着固定

A mm	B mm	C mm	梱包個	品番
50	40	13	1、10	2 152.52.040
75	60	13	1、10	2 152.52.041
145	115	13	1	2 152.52.042

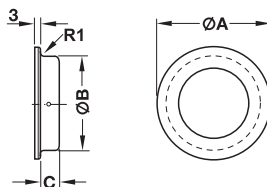

- 材質: ステンレス (SUS304)
- 仕上: ヘアライン
- 取付: ピン付

A mm	B mm	C mm	品番
50	40	12	2 151.38.011
60	50	12	2 151.38.012
80	62	14	2 151.38.013

梱包: 1、10 個

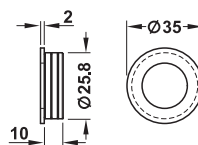

- 材質: ステンレス (SUS304)
- 取付: 取付ネジなしで接着固定

仕上	品番
ヘアライン	2 151.38.000

梱包: 1、10 個

TCH-FF 2013, HJA-jp, 1/12; 表示寸法などの仕様は変更される場合もあります。

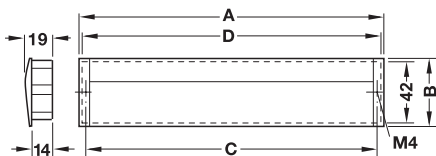

・材質： インセットハンドル：アルミニウム、
エンドキャップ：亜鉛合金

仕上	A mm	B mm	C mm	D mm	品番
シルバー色	143	49	128	137	2 151.86.921
	175	49	160	169	2 151.86.922
	207	49	192	201	2 151.86.923
	335	49	320	329	2 151.86.927
ステンレス色	143	49	128	137	2 151.86.021
	175	49	160	169	2 151.86.022
	207	49	192	201	2 151.86.023
	335	49	320	329	2 151.86.027

梱包：1、10 個

TCH-FF 2013, HJA-jp, 1/12; 表示寸法などの仕様は変更される場合があります。

M4 ネジ

▶ FF 1.130

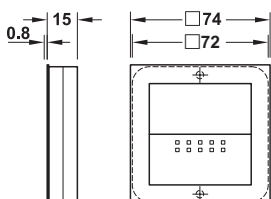
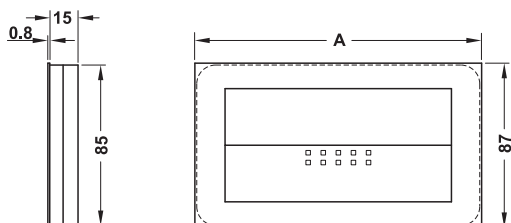

A

- 統一感があり滑らかな外観
- ハンドルは前板からはみ出さないフラットな収まり
- ハンドルを操作しない時はフラップが閉じているのでハンドル内の汚れを防止
- 快適な使い心地と適切なグリップで最適な開閉

- 材質： フロントプレート・フラップ：亜鉛合金、裏面：プラスチック
- 色： 裏面：黒
- 取付部品： 丸皿ネジ 4x15 mm (品番 018.10.113)

仕上	A mm	B mm	C mm	品番
フロントプレート・フラップ：ステンレス色	112	110	22	2 152.16.000
	152	150	27	2 152.16.001

梱包：1 個

オーダー参照

取付ネジは扉厚に応じて別途ご注文ください。
取付ネジ長さ = 扉厚 - 5 mm

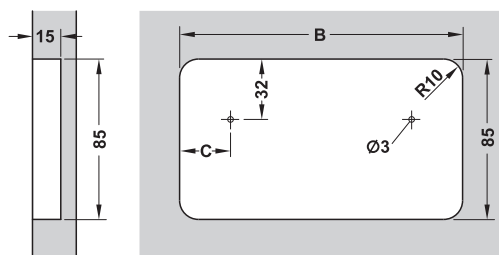

- 材質： フロントプレート・フラップ：亜鉛合金、裏面：プラスチック
- 色： 裏面：黒
- 取付部品： 丸皿ネジ 4x15 mm (品番 018.10.113)

仕上	品番
フロントプレート・フラップ：ステンレス色	2 152.16.003

梱包：1 個

オーダー参照

取付ネジは扉厚に応じて別途ご注文ください。
取付ネジ長さ = 扉厚 - 5 mm

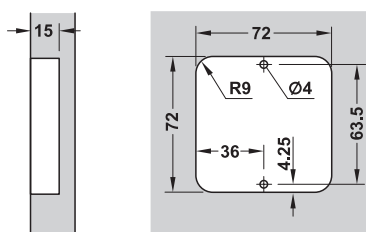

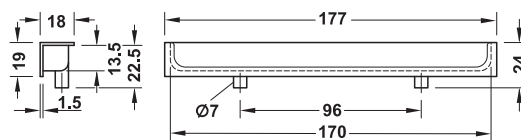
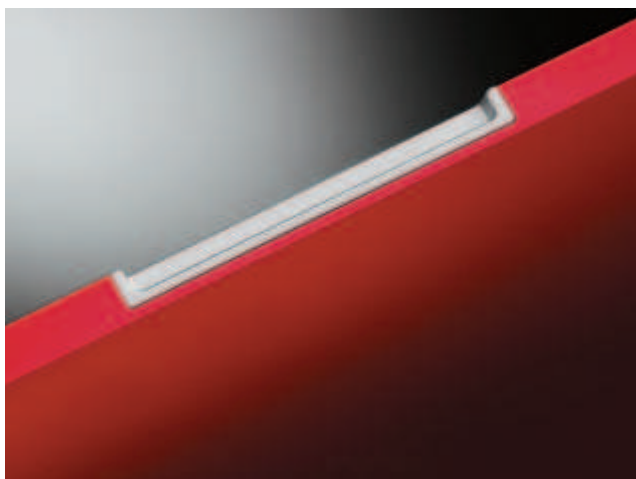

・ 取付： 取付ネジなしで接着固定

仕上	品番
クロームメッキ	② 151.47.231
アルミ色	② 151.47.931

梱包：1,20 個



インセットハンドル

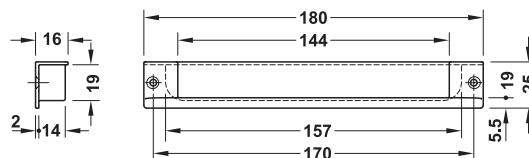

仕上	品番
アルミ色	② 108.68.914

梱包：1,25 個

皿木ネジ \varnothing 3.5 mm

▶ FF 1.230



TCH-FF 2013, HJA-jp, 1/12; 表示寸法などの仕様は変更される場合があります。

1

インセットハンドル

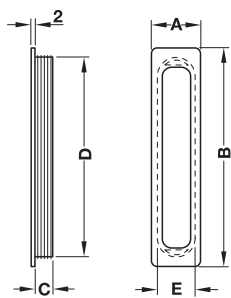

- 仕上 / 色 : シルバー色 ツヤなし 内側 黒
- 取付 : 取付ネジなしで接着固定

A mm	B mm	C mm	D mm	E mm	品番
26	85	9	75	20	2 158.42.921
26	116	9	110	20	2 158.43.928

梱包 : 1,100 個

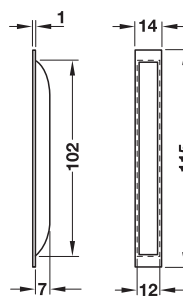

- 取付 : 取付ネジなしで接着固定

色	品番
白	2 158.05.704
ブラウン	2 158.05.106

梱包 : 10,500 個

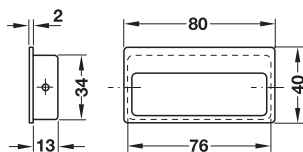

色	品番
白	2 129.57.701
黒	2 129.57.603

梱包 : 1,100 個

皿木ネジ \varnothing 2.5 mm ▶ FF 1.230

TCH+FF 2013, HJA-jp, 1/12; 表示寸法などの仕様は変更される場合があります。

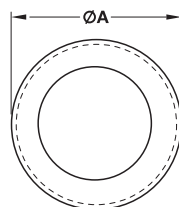
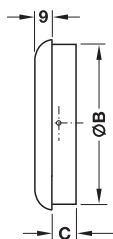

- 材質: PA
- Hewi

A mm	B mm	C mm	品番
60	55	13	158.80.1**
75	70	13	158.80.2**

梱包: 1,25 個

オーダー参照

ご注文の際は品番末尾の**の箇所にご希望の色番号を置き換えてください。

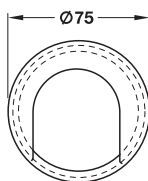
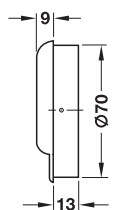

- Hewi

材質	品番
PA	158.75.0**

梱包: 1 個

オーダー参照

ご注文の際は品番末尾の**の箇所にご希望の色番号を置き換えてください。

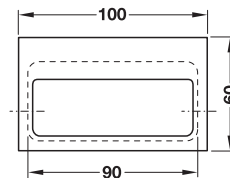
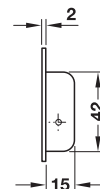

- Hewi

材質	品番
PA	158.88.0**

梱包: 1 個

オーダー参照

ご注文の際は品番末尾の**の箇所にご希望の色番号を置き換えてください。



13 黄



33 赤



50 濃紺



53 青



80 ブラウン



90 黒



92 ダークグレー



95 グレー



97 ライトグレー



99 白

皿木ネジ Ø 2.5 mm

▶ FF 1.230

TCH-FF 2013, HJA-jp, 1/12; 表示寸法などの仕様は変更される場合があります。

1

インセットハンドル

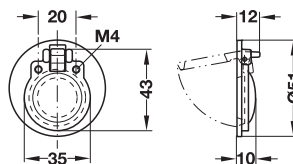

・材質： 真鍮

仕上	品番
サテンニッケル	2 161.16.600
真鍮サテン	2 161.16.500

梱包：1,50 個

オーダー参照

取付ネジは扉厚に応じて別途ご注文ください。
取付ネジ長さ = 扉厚 - 2 mm

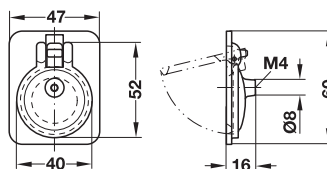

・材質： 真鍮

仕上	品番
サテンニッケル	2 161.15.613
真鍮サテン	2 161.15.513

梱包：1,50 個

オーダー参照

取付ネジは扉厚に応じて別途ご注文ください。
取付ネジ長さ = 扉厚 - 12 mm

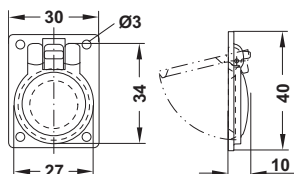
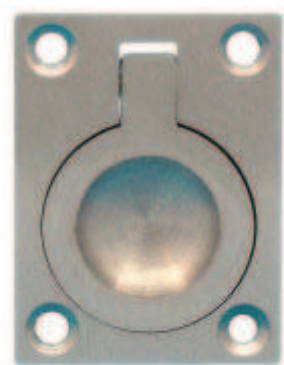

・材質： 真鍮

仕上	品番
サテンニッケル	161.15.601

梱包：1 個

皿木ネジ Ø 2.0 mm ▶ FF 1.131

M4 ネジ ▶ FF 1.130

TCH-FF 2013, HJA-jp, 11/12; 表示寸法などの仕様は変更される場合もあります。

コートフック





1

ステンレス



ページ FF 1.119



1.119

アルミニウム



1.120



1.120



1.120



1.120

亜鉛合金

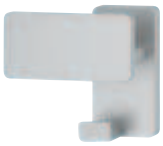

1.121

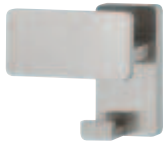

1.121



1.121



1.121



1.122



1.122



1.122



1.122



1.122



1.123



1.123



1.123



1.123



1.124



1.124



1.124



1.124



1.124



1.125



1.125



1.125



1.125



プラスチック



1.126



1.126



1.126



1.127



1.127



1.128



1.128



1.128

コートフック

TCH-FF 2013, HJA-jp, 1/12; 表示寸法などの仕様は変更される場合もあります。

折りたたみ式フック



1

コートフック

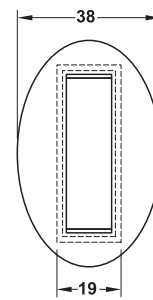
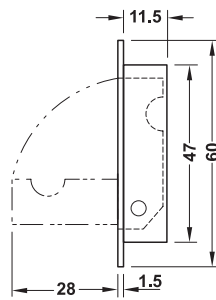
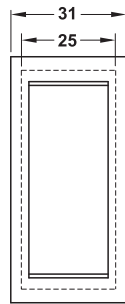
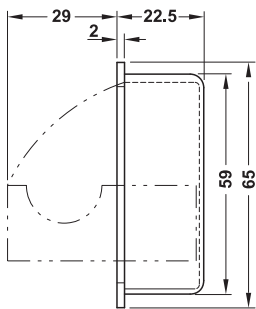
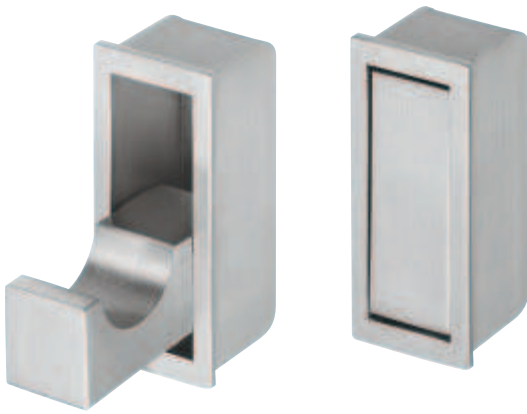

TCH-FF 2013, HJA-jp, 1/12; 表示寸法などの仕様は変更される場合があります。

- 材質： ステンレス (SUS304)
- 取付： 取付ネジなしで接着固定

- 材質： ステンレス (SUS304)
- 取付： 取付ネジなしで接着固定
- 仕様： 閉位置で保持するマグネット付

仕上	品番
ヘアライン	2 844.76.000

梱包：1 個

仕上	品番
ヘアライン	2 844.76.001

梱包：1 個



- ・ 仕上: シルバーアルマイト
- ・ 取付穴間隔: 22 mm

幅 mm	奥行 mm	高さ mm	品番
コートフック			
18	35	60	2 842.01.909
帽子・コートフック			
18	93	158	2 842.02.906

梱包: 1、10 個

ナベ頭木ネジ Ø 4.0 mm

▶FF 1.130



- ・ 仕上: ゴールドアルマイト
- ・ 取付穴間隔: 22 mm

幅 mm	奥行 mm	高さ mm	品番
コートフック			
18	35	60	2 842.01.500
帽子・コートフック			
18	93	158	2 842.02.500

梱包: 1、10 個

ナベ頭木ネジ Ø 4.0 mm

▶FF 1.130



- ・ 仕上: シルバーアルマイト
- ・ 取付穴間隔: 19 mm
- ・ 仕様: 硬質ラバーキャップ付帽子・コートフック

幅 mm	奥行 mm	高さ mm	品番
コートフック			
17	41	47	2 842.20.959
帽子・コートフック			
19	78	56	2 842.20.904

梱包: 1、20 個

ナベ頭木ネジ Ø 4.0 mm

▶FF 1.130



- ・ 仕上: シルバーアルマイト
- ・ 取付穴間隔: 16 mm
- ・ 仕様: M4 ネジ

奥行 mm	高さ mm	フック Ø mm	品番
43	100	20	2 843.91.911

梱包: 1 個

M4 ネジ

▶FF 1.130

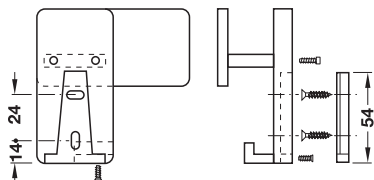

- 取付穴間隔： 24 mm
- 取付ネジ付

仕上	幅 mm	奥行 mm	高さ mm	品番
アルミ色	90	46	90	2 843.77.900
ステンレス色	90	46	90	2 843.77.000

梱包：1、10 個

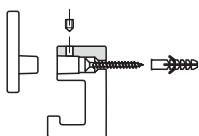

- 仕上： アルミ色
- 取付ネジ付

幅 mm	奥行 mm	高さ mm	品番
43	32	65	2 843.94.901

梱包：1、10 個

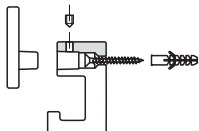

- 仕上： アルミ色
- 取付ネジ付

幅 mm	奥行 mm	高さ mm	品番
65	32	65	2 843.94.902

梱包：1、10 個

TCH-FF 2013, HJA-jp, 1/12; 表示寸法などの仕様は変更される場合もあります。

1

コートフック

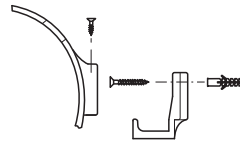
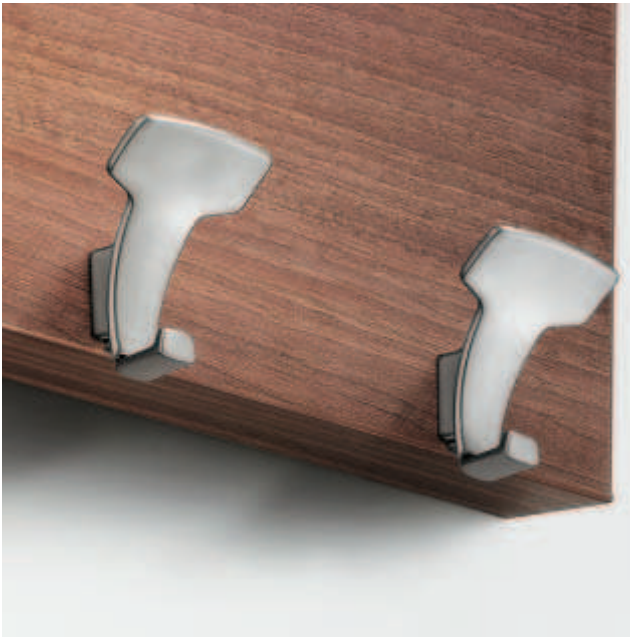

• 取付ネジ付

仕上	幅 mm	奥行 mm	高さ mm	品番
クロームメッキ	52	40	69	2 843.72.210
ステンレス色	52	40	69	2 843.72.010

梱包：1、10 個



クロームメッキ

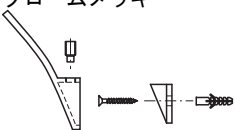

• 取付穴間隔： 10 mm
• 取付ネジ付

仕上	幅 mm	奥行 mm	高さ mm	品番
クロームメッキ	25	30	56	2 845.08.250
サテクローム	25	30	56	2 845.08.450
ブラシニッケル	25	30	56	2 845.08.650

梱包：1、12 個

TCH-FF 2013, HJA-jp, 1/12; 表示寸法などの仕様は変更される場合があります。



- 取付穴間隔: 16 mm
- 仕様: M4 ネジ

仕上	幅 mm	奥行 mm	高さ mm	品番
クロームメッキ	26	45	29	2 844.27.210
サテックローム	26	45	29	2 844.27.410

梱包: 1,50 個



- 取付穴間隔: 32 mm
- 仕様: M4 ネジ

仕上	幅 mm	奥行 mm	高さ mm	品番
クロームメッキ	10	42	45	2 844.27.200
サテックローム	10	42	45	2 844.27.400

梱包: 1,10 個

TCH-FF 2013, HJA-jp, 1/12; 表示寸法などの仕様は変更される場合もあります。

M4 ネジ

▶ FF 1.130

1

コートフック

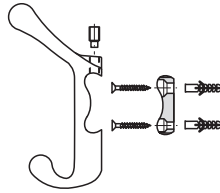

- 仕上: アルミ色
- 取付穴間隔: 23 mm
- 取付ネジ付

幅 mm	奥行 mm	高さ mm	品番
90	60	110	2 843.81.900

梱包: 1、10 個

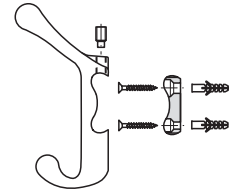

- 仕上: フック: サテンニッケル、ネジ止めプレート: 黒
- 取付穴間隔: 23 mm
- 取付ネジ付

幅 mm	奥行 mm	高さ mm	品番
90	60	110	2 843.81.600

梱包: 1、10 個



- 仕上: サテンニッケル

幅 mm	奥行 mm	高さ mm	品番
98	119	197	2 843.83.600

梱包: 1 個

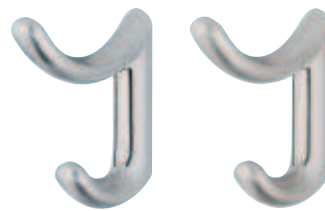

- 取付穴間隔: 32 mm
- 仕様: M4 ネジ

仕上	幅 mm	奥行 mm	高さ mm	品番
サテックローム	12	66	64	2 843.82.400
サテンニッケル	12	66	64	2 843.82.600

梱包: 1、10 個

皿木ネジ Ø 4.0 mm

▶ FF 1.130

M4 ネジ

▶ FF 1.130

TCH-FF 2013, HJA-jp, 1/12; 表示寸法などの仕様は変更される場合もあります。

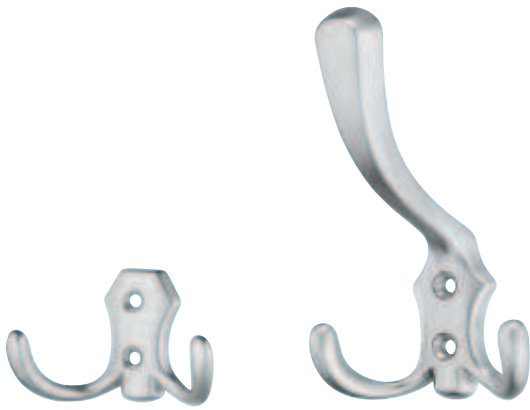

- 仕上: サテンクローム
- 取付穴間隔: 20 mm

幅 mm	奥行 mm	高さ mm	梱包個	品番
コートフック				
76	30	46	1,50	2 885.05.451
帽子・コートフック				
76	76	123	1,10	2 885.05.401

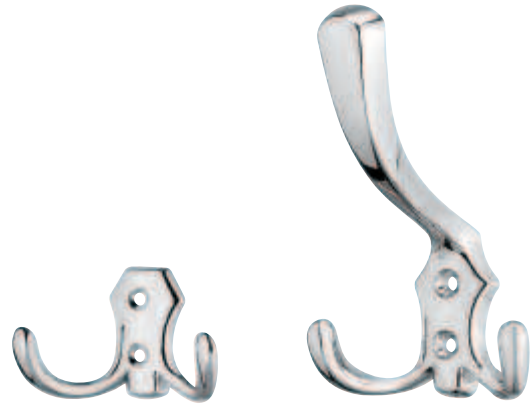

- 仕上: クロームメッキ
- 取付穴間隔: 20 mm

幅 mm	奥行 mm	高さ mm	梱包個	品番
コートフック				
76	30	46	1,50	2 885.05.251
帽子・コートフック				
76	76	123	1,10	2 885.05.201



- 仕上: ブラウンアンティーク
- 取付穴間隔: 20 mm

幅 mm	奥行 mm	高さ mm	梱包個	品番
コートフック				
76	30	46	1,50	2 885.05.151
帽子・コートフック				
76	76	123	1,10	2 885.05.101

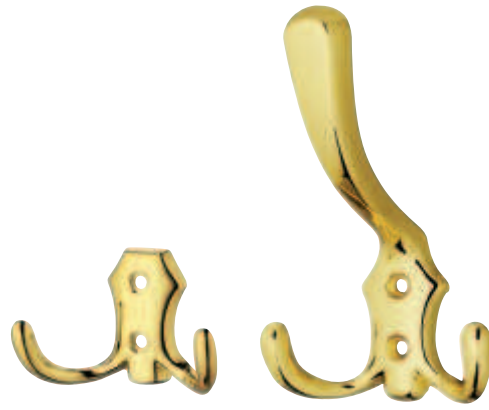

- 仕上: ゴールド色
- 取付穴間隔: 20 mm

幅 mm	奥行 mm	高さ mm	梱包個	品番
コートフック				
76	30	46	1,50	2 885.05.851
帽子・コートフック				
76	76	123	1,10	2 885.05.801

TCH-FF 2013, HJA-jp, 1/12; 表示寸法などの仕様は変更される場合もあります。

1

天井フック

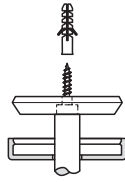

- 材質: PA
- 仕様: 3連、回転式
- Hewi
- 取付穴間隔: 34 mm

高さ mm	フック Ø mm	丸座 Ø mm	ネジ Ø mm	品番
40	10	50	4	842.65.2**
70	10	50	4	842.65.2**

梱包: 1、10 個

オーダー参照

ご注文の際は品番末尾の ** の箇所にご希望の色番号を置き換えてください。

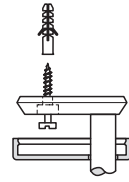

- 材質: PA
- Hewi

高さ mm	フック Ø mm	丸座 Ø mm	ネジ Ø mm	取付穴間隔 mm	品番
40	10	40	3	26	842.64.1**
50	10	50	4	34	842.64.2**

梱包: 1、10 個

オーダー参照

ご注文の際は品番末尾の ** の箇所にご希望の色番号を置き換えてください。

コートフック

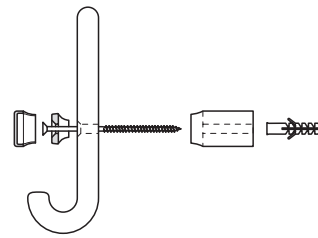

- 材質: PA
- 仕様: 2連
- Hewi
- 取付穴間隔: 75 mm
- 取付ネジ付

幅 mm	奥行 mm	高さ mm	フック Ø mm	品番
90	87	165	15	842.84.0**

梱包: 1、10 個

オーダー参照

ご注文の際は品番末尾の ** の箇所にご希望の色番号を置き換えてください。



13
黄



33
赤



50
濃紺



53
青



80
ブラウン

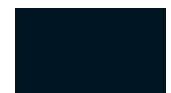

90
黒



92
ダークグレー



95
グレー



97
ライトグレー



99
白

ナベ頭木ネジ

▶ FF 1.130

TCH-FF 2013, HJA-jp, 1/12; 表示寸法などの仕様は変更される場合もあります。



- 材質：プラスチック
- 色：黒
- 取付穴間隔：23 mm

幅 mm	奥行 mm	高さ mm	品番
コートフック			
23	40	70	2 843.18.605
帽子・コートフック			
23	98	160	2 843.17.608

梱包：1、100 個

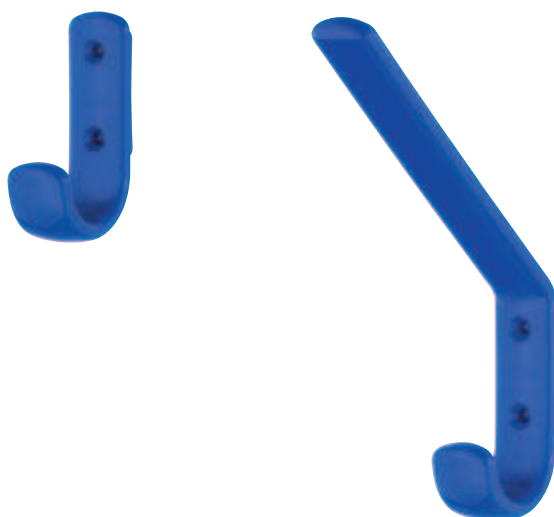

- 材質：PA
- Hewi
- 取付穴間隔：28 mm

幅 mm	奥行 mm	高さ mm	品番
コートフック			
24	48	75	842.52.1**
帽子・コートフック			
22	110	165	842.54.1**

梱包：1、10 個

オーダー参照

ご注文の際は品番末尾の ** の箇所にご希望の色番号を置き換えてください。

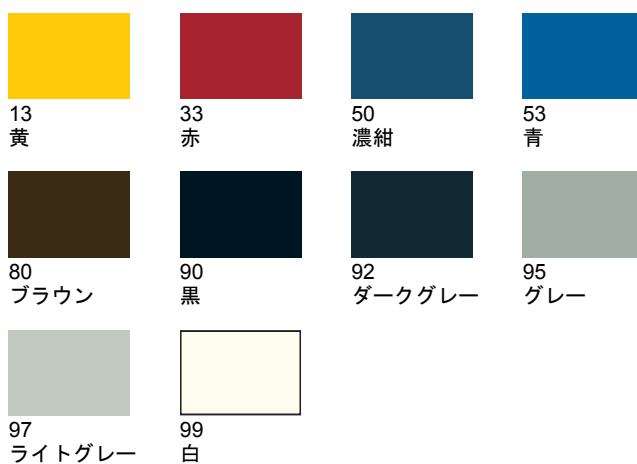

丸皿木ネジ Ø4.0 mm

▶ FF 1.130

TCH-FF 2013, HJA-jp, 1/12; 表示寸法などの仕様は変更される場合があります。

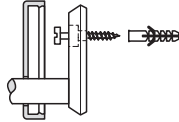

- 材質: プラスチック
- Hewi

奥行 mm	フック Ø mm	丸座 Ø mm	ネジ Ø mm	取付穴間隔 mm	品番
30	8.5	40	3	26	842.61.1**
45	11	50	4	34	842.61.2**
65	15	60	5	34	842.61.3**
100	20	70	5	50	842.61.4**

梱包: 1、10 個

オーダー参照

ご注文の際は品番末尾の ** の箇所にご希望の色番号を置き換えてください。

ダブルフック

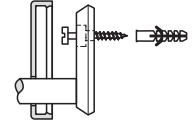

- 材質: PA
- Hewi
- 取付穴間隔: 22 mm

奥行 mm	フック Ø mm	丸座 Ø mm	ネジ Ø mm	品番
43	11	50	4	842.62.2**

梱包: 1、10 個

オーダー参照

ご注文の際は品番末尾の ** の箇所にご希望の色番号を置き換えてください。

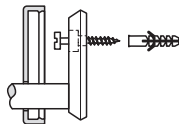
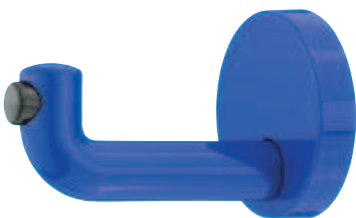

- 材質: フック: PA、ドアストッパー: ラバー
- 色: ドアストッパー: 黒
- 仕様: ドアストッパー付
- Hewi
- 取付穴間隔: 50 mm

奥行 mm	フック Ø mm	丸座 Ø mm	ネジ Ø mm	品番
105	20	70	5	842.63.4**

梱包: 1 個

オーダー参照

ご注文の際は品番末尾の ** の箇所にご希望の色番号を置き換えてください。

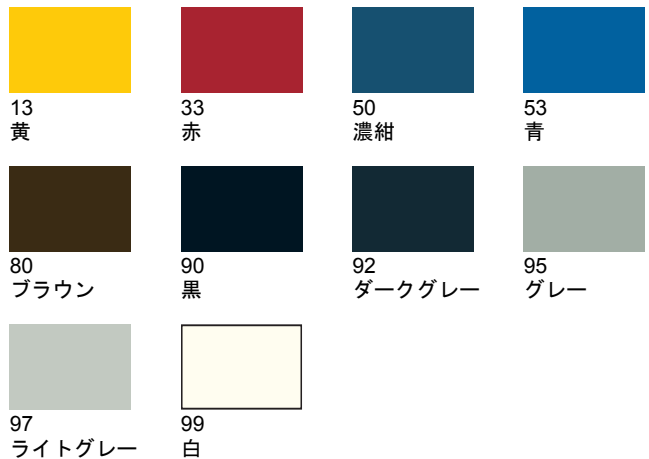

ナベ頭木ネジ

▶ FF 1.130

TCH-FF 2013, HJA-jp, 1/12; 表示寸法などの仕様は変更される場合があります。

固定ネジ、 取付ジグ



皿木ネジ ホスパ

・ 材質： スチール

→ PZ2 プラス、ニッケルメッキ
オルガボックス

Ø d mm	L mm	品番
2.5	16	2 015.35.253
4.0	15	2 015.35.824
	17	2 015.35.833
	20	2 015.35.842

梱包：1000 個

→ PZ2 プラス、亜鉛メッキ
オルガボックス

Ø d mm	L mm	梱包 個	品番
3.5	13	1000	2 015.31.620
	15	1000	2 015.31.639
	17	1000	2 015.31.648
	20	1000	2 015.31.657
	25	1000	2 015.31.675
	30	1000	2 015.31.684
	35	1000	2 015.31.693
	40	500	2 015.31.700
4.0	15	1000	2 015.31.826
	17	1000	2 015.31.835
	20	1000	2 015.31.844
	25	1000	2 015.31.853
	30	1000	2 015.31.862
5.0	35	500	2 015.31.871
	40	500	2 015.31.880
5.0	30	500	2 015.32.092

ナベ頭木ネジ ホスパ

・ 材質： スチール

→ PZ2 プラス、亜鉛メッキ
オルガボックス

Ø d mm	L mm	梱包 個	品番
3.0	15	1000	2 015.71.535
	17	1000	2 015.71.544
	20	1000	2 015.71.553
	25	1000	2 015.71.571
3.5	15	1000	2 015.71.633
	17	1000	2 015.71.642
	20	1000	2 015.71.651
	25	1000	2 015.71.679
	30	1000	2 015.71.688
	35	1000	2 015.71.697
4.0	13	1000	2 015.71.811
	15	1000	2 015.71.820
	17	1000	2 015.71.839
	20	1000	2 015.71.848
	25	1000	2 015.71.857
	30	1000	2 015.71.866
	35	500	2 015.71.875
40	500	2 015.71.884	

丸皿木ネジ ホスパ

・ 材質： スチール

→ PZ2 プラス、ニッケルメッキ
オルガボックス

Ø d mm	L mm	品番
3.0	15	2 015.55.531
	17	2 015.55.540
	20	2 015.55.559
3.5	15	2 015.55.639
	17	2 015.55.648
	20	2 015.55.657
4.0	20	2 015.55.844
	25	2 015.55.853

梱包：1000 個

M4 - M6 ネジ

・ 材質： スチール

→ コンビスロット付フラットヘッド、亜鉛メッキ
オルガボックス

タイプ	L mm	梱包 個	品番
M4	8	100、1000	2 022.35.081
	9	100、1000	2 022.35.090
	10	100、1000	2 022.35.109
	12	100、1000	2 022.35.127
	15	100、1000	2 022.35.154
	18	100、1000	2 022.35.181
	20	100、1000	2 022.35.207
	22	100、1000	2 022.35.225
	23	100、1000	2 022.35.234
	24	100、1000	2 022.35.243
	25	100、1000	2 022.35.252
	26	100、500	2 022.35.261
	27	100、500	2 022.35.270
	28	100、500	2 022.35.289
	30	100、500	2 022.35.305
	32	100、500	2 022.35.323
	35	100、500	2 022.35.350
	38	100、500	2 022.35.387
	40	100、500	2 022.35.403
	42	100、500	2 022.35.420
45	100、500	2 022.35.458	
50	100、500	2 022.35.501	
52	100、500	2 022.35.520	
55	100、300	2 022.35.550	
60	100、300	2 022.35.609	

→ コンビスロット付フラットヘッド、ニッケルメッキ
オルガボックス

タイプ	L mm	梱包 個	品番
M4	15	100	2 022.34.157
	25	100	2 022.34.255
	30	100	2 022.34.308

TCH-FF 2013, HJA-jp, 1/12; 表示寸法などの仕様は変更される場合があります。

→ 十字穴付皿タイプ、DIN 965、亜鉛メッキ
オルガボックス

タイプ	L mm	梱包 個	品番
M4	25	250	2 020.07.068
	30	250	2 020.07.069
	35	250	2 020.07.070
	40	250	2 020.07.071
	45	250	2 020.07.072
	50	250	2 020.07.073
M5	25	250	2 020.07.098
	30	250	2 020.07.099
	35	250	2 020.07.100
	40	250	2 020.07.101
	45	250	2 020.07.102
M6	25	250	2 020.07.128
	30	250	2 020.07.129
	35	250	2 020.07.130
	40	250	2 020.07.131

丸皿木ネジ、DIN 95

・ 材質： 真鍮

→ 素地

Ø d mm	L mm	梱包 個	品番
2.5	12	500	2 011.20.216
	16	500	2 011.20.234
	20	500	2 011.20.243
3.0	12	200	2 011.20.412
	16	200	2 011.20.430
	20	200	2 011.20.447
3.5	12	200	▲ 011.20.510
	20	200	▲ 011.20.538

→ ニッケルメッキ

Ø d mm	L mm	梱包 個	品番
2.5	16	500	2 011.24.232
	20	200	▲ 011.24.447
3.0	16	200	2 011.24.438
	20	200	▲ 011.24.447

皿木ネジ、DIN 97

・ 材質： 真鍮

→ 素地

Ø d mm	L mm	品番
2.0	10	2 011.00.107
2.5	12	2 011.00.214
	16	2 011.00.232
	20	2 011.00.241

梱包：500 個

丸木ネジ、DIN 96

・ 材質： 真鍮

→ 黒

Ø d mm	L mm	品番
2.5	12	2 010.52.320

梱包：500 個

背板ネジ ホスパ

・ 材質： スチール

→ PZ2 プラス、亜鉛メッキ
オルガボックス

Ø d mm	L mm	品番
3.5	30	2 016.10.680

梱包：1000 個

丸頭メタルピン

・ 材質： スチール

注意

1パックあたり 0.5 kg

→ ニッケルメッキ

ピン Ø mm	L mm	品番
0.9	11	2 076.40.217
1.6	15	2 076.40.299

梱包：1 パック

→ 真鍮メッキ

ピン Ø mm	L mm	品番
1.6	15	2 076.40.191

梱包：1 パック

→ 黒

ピン Ø mm	L mm	品番
1.6	15	2 076.40.391

梱包：1 パック

スリーブ、ハンドルのガラス扉への固定用

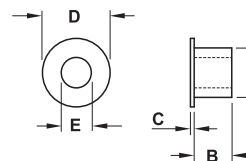

・ 材質： プラスチック

色	品番
自然色	2 037.03.010

梱包：100 個

ワッシャー、DIN125 準拠

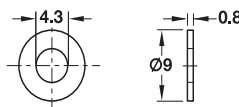

・ 材質： プラスチック

色	品番
自然色	2 037.01.022

梱包：100、1000 個

プロ仕様ハンドル用ジグ

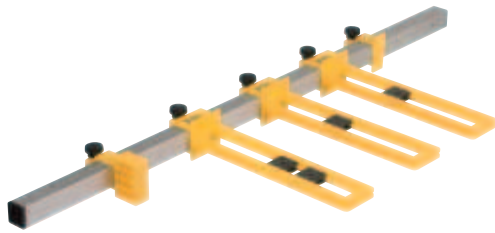

- ・適用範囲： 正確かつ迅速なノブやドアハンドルの穴あけを実現
- ・材質： アルミニウム、スケール・エンドストッパー：プラスチック
- ・調整範囲： 取付ピッチ：64 - 1400 mm、両辺距離：15 - 200 mm、ミリ目盛または調整ピンを使用、特殊なデザインにより取付ピッチの調整は測定不要
- ・測定器： 目盛付アルミフレームチューブ 25x25x2.5x750 mm

梱包内容

アルミフレームチューブ、750 mm、目盛付 1個
 測定部品 3個
 エンドストッパー 1個
 硬化インセットφ4.5 mm 4個
 HSS ツイストドリルビット4.5 mm 1個
 六角レンチ 1個
 サポートストップ 1個

	品番
プロ仕様ハンドル用ジグ	2 001.35.010

梱包：1個

→ エクステンション



- ・長さ： アルミフレームチューブ 700 mm

	品番
エクステンション	2 001.35.011

梱包：1個

ハンドル用ジグ

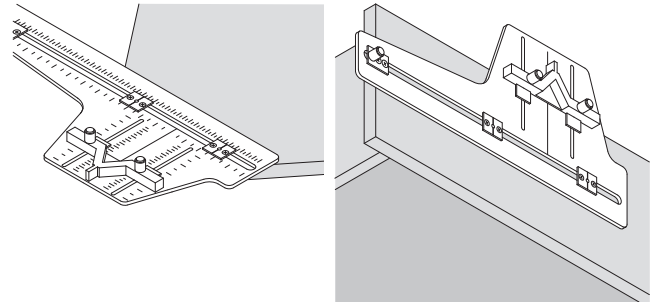
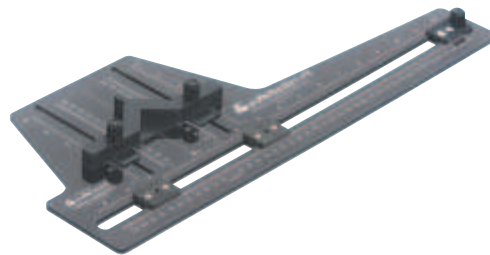

45° ガイドを使った下穴加工

前板の下穴加工

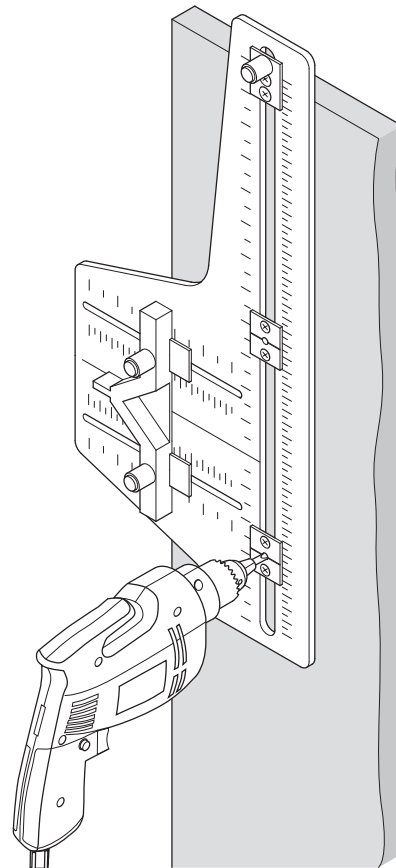

扉への下穴加工

- ・適用範囲： 幅 800 mm までのキャビネット扉、前板などのハンドル取付用下穴加工用
- ・材質： 強化ポリカーボネート
- ・調整範囲： 水平方向 420 mm 以下、垂直方向 125 mm 以下、PZ ドライバーでスライダを動かして下穴加工位置を調整
- ・仕様： 45° ガイド付奥行ゲージ、両面使用可能、左右と奥行ゲージは調整可能、両面使用可能、左右と奥行ゲージは調整可能

	品番
ハンドル用ジグ	2 001.35.001

梱包：1個

TCH-FF 2013, HJA-jp, 1/1/12; 表示寸法などの仕様は変更される場合もあります。